



COLLECTION LIMELIGHT[®]

MANUEL D'UTILISATION 2025

PRISM[®] | PULSE[®] | FLASH[®] | FLAIR[®] | BEAM[®]



HotSpring[®]

Every day made better[®]



Collection Limelight®

Watkins Wellness® vous félicite. Vous venez d'acquérir le meilleur spa disponible sur le marché. Bienvenue dans la grande famille des heureux propriétaires de spas HOT SPRING.

Avant de commencer à lire le manuel, veuillez prendre un moment pour enregistrer votre garantie. Faire ceci nous aidera à vous contacter en cas de notification sur le produit importante.

Avant l'enregistrement, vous devez vous munir du numéro de série qui est situé à l'intérieur du bloc technique de votre spa **HOT SPRING**.

Pour vous enregistrer, veuillez accéder à <http://www.hotspring.com/hot-tub-owners/hot-tub-product-warranty-registration> ou simplement scanner le flashcode ci-dessous :



POUR VOS ARCHIVES

Modèle/n° de série du spa : _____

Date d'achat : _____

Revendeur : _____

Adresse : _____

N° de série de la couverture : _____

N° de série accessoire : _____

Si vous avez des questions sur tout aspect du réglage, du fonctionnement ou de l'entretien de votre spa, prenez contact avec votre revendeur **HOT SPRING** agréé. Il s'agit d'un professionnel dûment formé qui connaît non seulement le produit, mais aussi toutes les questions que peuvent se poser les nouveaux propriétaires de spa. Grâce à son expérience, vous profiterez d'autant plus de votre nouveau spa **HOT SPRING**.

IMPORTANT : WATKINS WELLNESS se réserve le droit de modifier les spécifications ou le modèle sans préavis, ni obligation quelconque.



Dans la plupart des localités, il est nécessaire de demander un permis pour l'installation de circuits électriques ou la construction de bâtiments extérieurs (terrasses et belvédères). De plus, certaines communautés imposent des codes régissant la délimitation des propriétés par des clôtures ou des barrières à fermeture automatique afin d'empêcher les enfants de moins de cinq ans d'accéder à une piscine (ou un spa) sans surveillance. Votre spa **HOT SPRING** est équipé d'une couverture verrouillable, conforme à la norme de sécurité américaine ASTM F1346-91. Aussi échappe-t-il fréquemment à cette obligation de clôture. D'une manière générale, toutes les exigences en vigueur concernant la clôture des propriétés vous seront communiquées par les autorités locales lorsque vous demanderez le permis d'installation d'un circuit électrique. Votre revendeur **HOT SPRING** peut vous renseigner sur les permis nécessaires.

TABLE DES MATIÈRES

INFORMATIONS SUR LA SÉCURITÉ

CONSIGNES IMPORTANTES DE SÉCURITÉ.....	1
INSTRUCTIONS IMPORTANTES SUR LES SPAS.....	3

POUR COMMENCER

CARACTÉRISTIQUES DU SPA.....	4
INSTRUCTIONS DE MISE EN MARCHÉ RAPIDE.....	5
BLOC TECHNIQUE	7

QUALITÉ ET TRAITEMENT DE L'EAU

INFORMATIONS DE BASE.....	8
COMMENT AJOUTER LES PRODUITS CHIMIQUES À L'EAU...8	
PRINCIPES FONDAMENTAUX DE L'ENTRETIEN DE L'EAU ...9	
LE PROGRAMME DE MAINTENANCE DE L'EAU DE SPA HOT SPRING	10
INSTRUCTIONS VANISHING ACT	11
ENTRETIEN DE L'EAU PENDANT LES VACANCES.....	12
QUELQUES NOTIONS SUR L'EAU.....	13

INSTRUCTIONS DE FONCTIONNEMENT

ÉCRAN D'OPTION.....	14
ÉCRAN D'ACCUEIL.....	15
COMMANDE DE LA TEMPÉRATURE.....	15
FONCTIONS DE VERROUILLAGE.....	15
LUMINOSITÉ D'ÉCRAN/LOGO LUMINEUX.....	16
MODE ÉCONOMIE D'ÉNERGIE.....	16
PROGRAMMER L'ÉCLAIRAGE QUOTIDIEN	17
VANISHING ACT [®]	17
LANGUE	17
PROGRAMMER LE CYCLE DE NETTOYAGE	17
MINUTEUR DE TREMPAGE	18
LOGICIEL	18
CONFIGURATION DE L'HORLOGE.....	18
SYSTÈME AU SEL FRESHWATER [®] (EN OPTION).....	18
SYSTÈME DE GESTION INTELLIGENT FRESHWATER IQ (EN OPTION).....	18
COMMANDE DES JETS.....	19
COMMANDE DE L'ÉCLAIRAGE.....	19
AUDIO (EN OPTION).....	19

MENUS DES JETS

PRISM™ (MODÈLE PSM).....	21
PULSE [®] (MODÈLE PLS).....	22
FLAIR [®] (MODÈLE FLR).....	23
FLASH™ (FSH)	24
BEAM™ 220V (BMII)	25
BEAM 115V (BMI).....	25

NETTOYAGE ET ENTRETIEN DU SPA

INSTRUCTIONS DE VIDANGE ET DE REMPLISSAGE	26
PRÉVENTION DU GEL.....	26
SYSTÈME DE FILTRE.....	27
RETRAIT ET NETTOYAGE DES CARTOUCHES DE FILTRE	27
ENTRETIEN DES REPOSE-TÊTES DU SPA.....	27
ENTRETIEN DE L'EXTÉRIEUR DU SPA.....	27
ENTRETIEN DE LA COUVERTURE DU SPA.....	27
SYSTÈME DE LÈVE-COUVERTURE.....	27

EXIGENCES ÉLECTRIQUES

MODÈLES CONNECTÉS DE MANIÈRE PERMANENTE - 230 V	30
PRISM CONVERTI À 230 VOLTS.....	31
DISJONCTEUR DIFFÉRENTIEL 115 VOLTS BEAM (MODÈLE BMI).....	32
FONCTIONNEMENT À 115 VOLTS (60 Hz UNIQUEMENT).....	32
MODÈLE CONVERTIBLE 115/230 VOLTS	32
BEAM CONVERTI À 230 VOLTS.....	32

INFORMATIONS D'ENTRETIEN

INFORMATIONS GÉNÉRALES.....	34
DISJONCTEUR DIFFÉRENTIEL ET THERMOSTAT DE SÉCURITÉ	34
RÉCHAUFFEUR NO-FAULT [®] ET PRESSOSTAT INTÉGRÉ ...34	
POMPE DE CIRCULATION SILENT FLO 5000 [®] ET SON DISPOSITIF DE COUPURE THERMIQUE DE LA POMPE DE CIRCULATION.....	34
INFORMATIONS TECHNIQUES DIVERSES	34
EXCLUSIONS DE GARANTIE	35
DÉNIS DE RESPONSABILITÉ.....	35
SERVICE CLIENTÈLE WATKINS WELLNESS	35
DÉPANNAGE	36
SPÉCIFICATIONS DU SPA.....	38

INFORMATIONS SUR LA SÉCURITÉ

CONSIGNES IMPORTANTES DE SÉCURITÉ

(LISEZ ET SUIVEZ TOUTES LES CONSIGNES)

PRÉVENIR LES RISQUES ENCOURUS PAR LES ENFANTS

DANGER - RISQUE DE NOYADE POUR LES ENFANTS

Tout doit être mis en œuvre pour éviter l'accès non autorisé au spa par les enfants. Afin d'éviter tout accident, veuillez vous assurer que les enfants ne peuvent accéder au spa que sous l'étroite surveillance d'une personne responsable.

AVERTISSEMENT

Afin de limiter le risque de blessure, n'autorisez pas les enfants à accéder à ce spa à moins d'être étroitement surveillés.

- Afin de limiter le risque de blessure, il est recommandé d'utiliser des températures peu élevées pour les jeunes enfants. Les enfants sont très sensibles à l'eau chaude.
- Tout doit être mis en œuvre pour éviter l'utilisation abusive du spa par les enfants. Afin d'éviter tout accident, veuillez vous assurer que les enfants peuvent accéder au spa uniquement sous l'étroite surveillance d'une personne responsable.

CE QU'IL FAUT FAIRE :

- S'assurer que les verrous de la couverture (dotés d'un dispositif d'ouverture résistant aux enfants) sont bien verrouillés après l'utilisation du spa, pour la sécurité des plus jeunes. Tous les spas **HOT SPRING** sont munis d'une couverture verrouillable répondant aux normes ASTM F1346-91 pour les couvercles de sécurité.
- Tester la température de l'eau avec la main pour s'assurer qu'elle est à la bonne température avant de laisser les enfants pénétrer dans le spa. Les enfants sont très sensibles à l'eau chaude.
- Rappeler aux enfants que les surfaces mouillées sont très glissantes. S'assurer que les enfants font très attention quand ils entrent et sortent du spa.

CE QU'IL NE FAUT PAS FAIRE :

- Laisser les enfants monter sur la couverture du spa.
- Laisser les enfants accéder au spa sans surveillance.

ÉVITER LE RISQUE D'ÉLECTROCUTION

DANGER : RISQUE D'ÉLECTROCUTION

- Votre spa ne peut être branché que sur un circuit électrique relié à la terre.
- N'enterrez pas le câble d'alimentation. L'enfouissement du câble d'alimentation présente un risque mortel ou de blessures graves par électrocution si un câble spécialement prévu pour être enterré n'est pas utilisé ou si l'enfouissement n'est pas effectué correctement.
- Une prise de terre (connecteur de câble à pression) est prévue sur le boîtier de contrôle à l'intérieur de l'unité. Elle permet de relier, conformément aux exigences locales, un fil de cuivre à âme pleine de 8,4 mm² (8 AWG) au minimum, tiré entre cette unité et tout élément métallique (tuyau d'eau, boîtiers d'équipements électriques ou conduit) se trouvant dans un rayon de cinq pieds (1,5 m) du spa.

- Ne faites pas fonctionner les principales commandes audio lorsque vous êtes dans le spa (si celui-ci est équipé de composants audio).
- Ne connectez aucun composant auxiliaire (p. ex., haut-parleur supplémentaire, écouteurs composant audio supplémentaire) au système audio sauf s'il est approuvé par **WATKINS WELLNESS**.
- Ne réparez pas vous-même les composants audio en ouvrant la porte du spa, car vous pouvez être exposé à un courant électrique dangereux et à des risques de blessure. Consultez un technicien agréé pour toute réparation.
- N'attachez pas vous-même une antenne externe au système audio du spa ; faites-la installer par un électricien agréé conformément au Code électrique national.

AVERTISSEMENT

- Afin de limiter le risque d'électrocution, changez les cordons endommagés immédiatement. Le non-respect de cette règle peut entraîner un risque mortel ou de blessure grave par électrocution.
- Votre spa est fourni avec un disjoncteur différentiel (GFCI) pour la protection de l'utilisateur et de l'équipement. Afin d'assurer le bon fonctionnement de ce dispositif de sécurité important, testez selon les instructions suivantes conformément à la configuration électrique.
- **Modèles câblés de 115 volts, 20 ampères :** le disjoncteur différentiel est situé à l'extrémité du câble d'alimentation. Avant chaque utilisation et pendant que le spa fonctionne, appuyez sur la touche TEST. L'unité doit cesser de fonctionner et le voyant d'alimentation du disjoncteur différentiel s'éteindra. Attendez 30 secondes, puis réinitialisez le disjoncteur différentiel en appuyant sur le bouton de Réinitialisation (RESET). Le voyant d'alimentation du disjoncteur différentiel s'allumera en restaurant l'alimentation du spa. Si l'interrupteur ne fonctionne pas de cette manière, il peut y avoir un dysfonctionnement électrique et la possibilité d'un choc électrique. Débranchez le spa jusqu'à ce que le problème ait été corrigé.
- **Modèles de 230 volts installés ou convertis de manière permanente :**
 - Une prise de terre (TB-1, prise de terre du système) est fournie sur le boîtier de contrôle à l'intérieur de l'unité. Pour réduire le risque de choc électrique, connectez cette prise à la borne de mise à la terre de votre tableau électrique avec un fil de cuivre isolé vert continu. La taille de ce fil doit être équivalente à celle des conducteurs de circuit fournissant l'équipement. De plus, une unité de raccordement (connecteur de câble à pression) est fournie à l'extérieur du boîtier de contrôle pour raccordement aux points de mise à la terre locaux. Pour réduire le risque de choc électrique, ce connecteur doit être relié par un fil de cuivre à âme pleine n° 8 AWG (8,4 mm²) entre cette unité et tout élément métallique (échelle, tuyau d'arrivée d'eau ou autre équipement) se trouvant dans un rayon de 5 pieds (1,5 m) du spa, conformément aux exigences locales. Ce moyen de déconnexion doit être facilement accessible, mais il doit être installé à au moins de 5 pieds (1,5 m) du spa.
 - Votre spa dispose d'un disjoncteur de capacité appropriée permettant d'ouvrir tous les conducteurs d'alimentation non mis à la terre.
 - Votre spa utilise des disjoncteurs différentiels dans le sous-panneau électrique. Avant chaque utilisation et pendant que le spa fonctionne, poussez la touche TEST de chaque disjoncteur. Avec un déclic, l'interrupteur doit passer sur la position de déclenchement. Attendez 30 secondes et réenclenchez tous les disjoncteurs différentiels en les mettant hors tension, puis sous tension. L'interrupteur doit rester sur Marche. Si l'un des disjoncteurs différentiels ne fonctionne pas de cette manière, il est possible qu'il y ait une défaillance électrique et donc un risque d'électrocution. Débranchez le spa jusqu'à ce que la défaillance ait été identifiée et réparée.

IMPORTANT : vous devez attendre 30 secondes au minimum avant de réenclencher le disjoncteur différentiel. Si vous ne le faites pas, le témoin lumineux d'alimentation clignotera sur le panneau de commande. Si tel est le cas, répétez la procédure de contrôle du disjoncteur différentiel.

DANGER : RISQUE D'ÉLECTROCUTION

- L'installation doit se faire à une distance d'au moins 5 pieds (1,5 m) de toutes les surfaces métalliques. Il est possible de procéder à une installation à moins de 5 pieds d'une surface métallique à condition que chaque surface soit connectée de manière permanente par un connecteur en cuivre à âme pleine n° 8 AWG (8,4 mm²) au minimum, raccordé au connecteur de mise à la terre de la boîte de raccordement, fournie à cet effet, dans la mesure où la conformité au code électrique national ANSI/NMFA70-1993 est respectée.
- Ne laissez aucun appareil électrique, tel qu'une lampe, un téléphone, une radio ou une télévision à moins de 5 pieds (1,5 m) du spa. Le non-respect de la distance de sécurité fait courir un risque mortel ou peut provoquer des blessures graves par électrocution si un appareil électrique tombe dans le spa.
- Installez votre spa de manière à ce que les sorties d'évacuation soient à bonne distance du bloc électrique et de tous les composants électriques.

CE QU'IL FAUT FAIRE :

- Vous assurer que le spa est branché correctement sur le secteur - faire appel à un électricien agréé.
- Débrancher le spa de l'alimentation électrique avant de le vider ou de procéder à l'entretien ou à la réparation des composants électriques.
- Tester le ou les disjoncteurs différentiels avant chaque utilisation.
- Remplacer les composants audio uniquement par des composants identiques (si votre spa est équipé d'un système audio).

CE QU'IL NE FAUT PAS FAIRE :

- Utiliser le spa lorsque le clapet du bloc technique est retiré.
- Placer des appareils électriques à moins de 5 pieds (1,5 m) du spa.
- Utiliser une rallonge pour raccorder le spa à son alimentation électrique. La rallonge risque de ne pas avoir de mise à la terre correcte et la connexion peut présenter un risque d'électrocution. Les rallonges peuvent entraîner une chute de tension, causant ainsi une surchauffe du moteur de la pompe du jet et l'endommagement du moteur.
- Essayer d'ouvrir le boîtier des commandes électriques. Il ne contient aucune pièce susceptible de requérir un entretien effectué par les utilisateurs.

RISQUES À ÉVITER

DANGER : RISQUE DE BLESSURE

- Afin de réduire le risque de blessure corporelle, NE retirez PAS les embouts d'aspiration (crépines de filtre) qui se situent dans le bloc de filtration !
- Les embouts d'aspiration (crépines) du spa sont dimensionnés en fonction du débit d'eau spécifique créé par la pompe. Ne remplacez jamais une crépine par une crépine dont le flux nominal est inférieur.
- Il existe un risque de glissade ou de chute. N'oubliez pas que les surfaces mouillées peuvent être très glissantes. Faites attention en entrant et en sortant du spa.
- Ne faites jamais fonctionner le spa lorsque des embouts d'aspiration sont cassés ou manquants.
- Les personnes souffrant de maladies infectieuses ne doivent pas utiliser le spa.
- Conservez tous les vêtements amples ou les bijoux qui pendent à l'écart des jets rotatifs et autres composants mobiles.

EFFETS AGGRAVANTS DES TRAITEMENTS MÉDICAUX

- La consommation de drogues ou d'alcool peut engendrer un risque de perte de connaissance, accompagné d'un risque de noyade.
- Les personnes sous médicaments doivent consulter un médecin avant d'utiliser le spa en raison des risques de somnolence et de modifications du rythme cardiaque, de la tension artérielle ou de la circulation qui sont liés à la prise de certaines substances thérapeutiques.
- Les personnes qui prennent des médicaments induisant une somnolence, tels que des tranquillisants, des antihistaminiques ou des anticoagulants, doivent s'abstenir d'utiliser le spa.

PROBLÈMES DE SANTÉ AFFECTÉS PAR L'UTILISATION DU SPA

- Les femmes enceintes doivent consulter leur médecin avant d'utiliser le spa.
- Les personnes souffrant d'obésité, de maladie cardiaque, d'hypotension ou d'hypertension, de troubles circulatoires ou de diabète doivent prendre conseil auprès de leur médecin avant d'utiliser le spa.

EAU SALE

- Conservez la propreté de l'eau et désinfectez celle-ci avec des produits chimiques adéquats. Les valeurs recommandées pour votre spa **HOT SPRING** sont les suivantes :

Chlore libre disponible : 1 à 5 ppm	Alcalinité totale : 40-120 ppm
pH de l'eau : 7,2-7,8	Dureté calcique : Standard 75-150 ppm Système au sel 25-75 ppm

- Reportez-vous à la section Qualité et entretien de l'eau pour de plus amples instructions.

IMPORTANT : faites tourner la pompe à jet pendant 10 minutes après avoir ajouté UN produit chimique pour spa dans le bloc de filtration.

Nettoyez les cartouches de filtre au moins une fois par mois afin d'enlever les débris et le dépôt minéral susceptibles d'affecter les performances des jets d'hydromassage, de limiter le débit d'eau ou de déclencher le thermostat de sécurité, qui interrompra le fonctionnement de votre spa.

LIMITER LE RISQUE D'HYPERTHERMIE

L'immersion prolongée dans l'eau chaude peut provoquer une HYPERTHERMIE, un état pathologique se produisant lorsque la température interne du corps dépasse la température normale (37 °C). L'hyperthermie peut se manifester, entre autres, par la non-perception d'un danger imminent et par la perte de conscience de la chaleur. La personne en hyperthermie ne se rend pas compte qu'elle doit sortir du bain ou est incapable d'en sortir et risque de se noyer si elle perd connaissance. Chez la femme enceinte, l'hyperthermie peut engendrer des séquelles fatales.

AVERTISSEMENT

La consommation d'alcool, de drogues ou de médicaments peut augmenter considérablement le risque d'hyperthermie dans les bains bouillonnants et les spas.

RÉDUIRE LE RISQUE DE BLESSURE

- La température de l'eau du spa ne doit jamais dépasser 40 °C. Les températures comprises entre 100 et 104 °F (38 et 40 °C) sont considérées sans danger pour des adultes en bonne santé. Toutefois, si vous avez l'intention d'utiliser le spa pendant une période de temps prolongée (plus de dix minutes) ou en compagnie de jeunes enfants, il est recommandé d'abaisser cette température. Une utilisation prolongée peut provoquer une hyperthermie.
- Les femmes enceintes ou pouvant éventuellement être enceintes doivent limiter la température de l'eau du spa à 38°C. Si vous ne respectez pas cette consigne, vous risquez d'entraîner des malformations permanentes chez l'enfant.
- N'utilisez pas le spa immédiatement après des exercices physiques intenses.

ÉVITER LE RISQUE DE BRÛLURE CUTANÉE

- Afin de limiter le risque de blessure, l'utilisateur doit mesurer la température de l'eau avec un thermomètre précis avant d'entrer dans l'eau.
- Contrôlez la température de l'eau avec la main avant d'entrer dans le spa.

PANNEAU DE SÉCURITÉ

Chaque spa **HOT SPRING** est expédié avec un SYMBOLE DE SÉCURITÉ dans l'emballage du propriétaire. Le panneau, qui est l'une des conditions requises pour le référencement officiel des produits, doit être installé en permanence là où il est visible pour les utilisateurs du spa. Veuillez contacter votre revendeur **HOT SPRING** et utiliser la référence 70798 pour obtenir des panneaux PANNEAUX supplémentaires.

INSTRUCTIONS IMPORTANTES SUR LE SPA

Nous vous recommandons vivement de lire et d'appliquer les informations importantes ci-dessous.

CE QU'IL FAUT FAIRE :

- Remettre et verrouiller la couverture sur le spa après utilisation, que celui-ci soit plein ou vide.
- Respecter les recommandations sur le nettoyage et l'entretien du spa indiquées dans ce manuel.
- N'utiliser que des accessoires agréés et des produits chimiques et de nettoyage recommandés par Watkins.

CE QU'IL NE FAUT PAS FAIRE :

- Laisser le spa **HOT SPRING** exposé au soleil sans eau ou découvert. L'exposition à la lumière directe du soleil risque d'endommager le matériau de la coque.
- Faire rouler ou glisser le spa sur le côté. Cela abîme le revêtement latéral.
- Soulever ou porter la couverture en utilisant les attaches de la couverture ; toujours soulever ou porter la couverture par les poignées.
- Essayer d'ouvrir le boîtier de contrôle électrique. Il ne contient aucune pièce susceptible de requérir un entretien effectué par les utilisateurs. Ouvrir le boîtier de contrôle annule la garantie. Si vous constatez un problème de fonctionnement, suivez attentivement les instructions indiquées dans la section de dépannage. Si vous n'arrivez pas à résoudre le problème, appelez votre revendeur agréé **HOT SPRING**. Un grand nombre de problèmes peuvent être identifiés facilement au téléphone par des techniciens agréés.

COQUE DU SPA

Votre spa **HOT SPRING** est muni d'une coque en acrylique. Normalement, les taches et la poussière n'adhèrent pas sur la surface de votre spa. Un chiffon souple suffit pour enlever la plus grande partie de la saleté. La plupart des produits chimiques ménagers sont nocifs pour la coque de votre spa (voir ci-dessous pour des informations détaillées sur les agents nettoyants). Rincez toujours tout résidu d'agent nettoyant sur la coque avec de l'eau.

IMPORTANT :

1. Les produits suivants sont les SEULS agents de nettoyage approuvés pour votre coque de spa **HOT SPRING** : eau claire, Polish brilliant **HOT SPRING FRESHWATER** ou Soft Scrub®. Il est DÉCONSEILLÉ d'utiliser de l'alcool ou des produits ménagers autres que ceux qui sont spécifiquement recommandés pour le nettoyage des spas. N'utilisez PAS de produits abrasifs ou contenant des solvants, car ils risquent d'endommager la surface de la coque, en particulier : Simple Green®, Windex® ou Spa Mitt. N'UTILISEZ JAMAIS DE PRODUITS CHIMIQUES CAUSTIQUES ! Tout endommagement de la coque provoqué par l'utilisation de produits caustiques n'est pas couvert par la garantie. Rincez toujours tout résidu d'agent nettoyant sur la coque avec de l'eau.
2. Le fer et le cuivre contenus dans l'eau peuvent tacher la coque du spa si vous n'y prêtez pas attention. Votre revendeur **HOT SPRING** peut vous proposer un produit qui empêche la formation de taches de tartre que vous pourrez utiliser si l'eau de votre spa est très riche en minéraux dissous. (**WATKINS WELLNESS** recommande **FRESHWATER Stain & Scale Defense**.)
3. Tenez tous ces produits hors de la portée des enfants et soyez prudent lorsque vous les appliquez.

CONSERVEZ CES INSTRUCTIONS

POUR COMMENCER

FONCTIONNALITÉS DU SPA



1) **Panneau de commande à LCD standard.** À la fois accessible de l'intérieur et à l'extérieur du spa, le panneau de commande est d'une grande facilité d'utilisation.



2) Le **Dérivateur** vous permet de répartir l'eau vers différentes combinaisons de jets en tournant simplement le sélecteur.



3) Le **sélecteur de commande d'air** vous permet de sélectionner la quantité d'air idéale pour les jets Precision®.



4) Le sélecteur de **jet d'eau** permet d'ajuster la quantité d'eau qui coule des jeux d'eau disponibles.



5) Le **jet directionnel XL** à embout directionnel offre une performance maximale.



6) Le **jet rotatif simple XL** fournit un débit plus important à travers une ouverture rotative pour créer un massage unique.



7) Le **jet rotatif double XL** fournit un débit plus important à travers deux ouvertures rotatives pour créer un massage à impulsions.



8) Le **jet directionnel standard** avec un embout directionnel fournit un débit d'eau puissant.



9) Le **jet standard rotatif simple standard** avec une ouverture rotative fournit un massage unique puissant.



10) Le **jet rotatif double standard** avec deux ouvertures rotatives équilibrées fournit un massage à impulsions puissant.



11) Le **jet directionnel PRECISION** dispense un massage thérapeutique.



12) Le **jet PRECISION rotatif** dispense un massage thérapeutique.



13) Bouchon de logement du système au sel **FRESHWATER**.



14) Le système de points de lumière multicolores **Raio®** fournit un éclairage de l'intérieur du spa.



15) Le jeu d'eau **Vidro®** ajoute de la sérénité à votre expérience du spa.



16) **Repose-tête** - Tous les spas sont proposés avec au moins un repose-tête.



17) **Les filtres de spa** fournissent la filtration de l'eau pour le spa (sous le couvercle de filtre).



18) Il s'agit du **système d'aspiration/vidange de spa**.



18) Haut-parleur de 1,5 pouce (optionnel).



20) Bouchon de logement du système de gestion intelligent **FRESHWATER IQ**.

JETS PRECISION

De dimension réduite, les jets Precision diffusent un jet de massage précis et étroit. Ils sont placés en groupe afin de fournir un massage doux et apaisant.

JETS DIRECTIONNELS ET ROTATIFS

Ces jets fournissent un massage idéal des pieds, du dos et des épaules. Ces jets peuvent fournir un flux direct ou deux différents types de massage rotatifs. De plus, la vitesse de la rotation peut être modifiée en faisant tourner la plaque des jets pour passer d'une puissance totale à un arrêt complet des jets. Cependant, ne supprimez pas simultanément le flux de plus de la moitié des jets afin de ne pas endommager la plomberie et les composants du spa.

JEU D'EAU

Les spas **PRISM, PULSE, FLAIR** et **FLASH** sont équipés d'un jeu d'eau Vidro®. Cette fonction peut être activée ou désactivée lorsque la pompe à deux vitesses est en mode lent (tranquille) ou rapide. Pour fonctionner correctement, son sélecteur doit être placé exclusivement sur la position intégrale.

Si le sélecteur n'est pas sur la position intégrale lorsque la pompe tourne à régime élevé, le jeu d'eau risque de projeter de l'eau nettement plus loin dans le spa lorsque le sélecteur d'activation/de désactivation est ouvert. Ce fonctionnement n'est pas adéquat. Dans ce cas, arrêtez la pompe, mettez le sélecteur du jeu d'eau sur la position intégrale, puis remettez la pompe en marche.

Lorsque vous n'utilisez pas cette fonction, mettez le levier en position d'arrêt.

ATTENTION : si vous restreignez le flux normal de l'eau au niveau de l'entrée du jeu d'eau, le flux d'eau sera envoyé plus loin à l'intérieur ou autour du spa.

LOGO LUMINEUX HOT SPRING

Le logo **HOT SPRING** situé à l'avant du spa s'illumine de plusieurs couleurs. Ces couleurs indiquent que le spa est sous-tension, la température de l'eau et qu'il est prêt à fonctionner sans avoir à ouvrir la couverture et vérifier le panneau de commande.

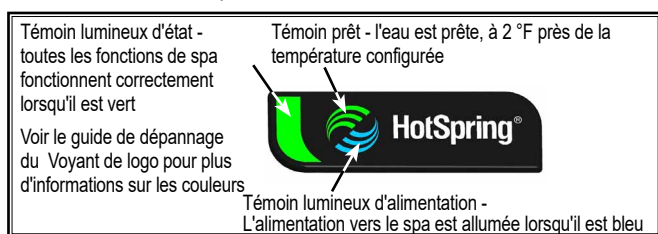

Témoin lumineux Prêt : le témoin lumineux VERT s'allumera lorsque la température de l'eau du spa se trouve à 1 °C (2 °F) de la température définie et s'éteindra lorsque la température est hors de cette plage. Si vous augmentez ou diminuez la température du spa, le témoin lumineux PRÊT s'éteint jusqu'au moment où la température de l'eau atteint la plage acceptable pour la température nouvellement sélectionnée. Si le témoin lumineux clignote, le capteur de température connaît probablement une défaillance (consultez la section Dépannage pour de plus amples informations).

Témoin lumineux d'alimentation : le témoin lumineux BLEU est « allumé » pour indiquer que le spa est correctement alimenté. Ce témoin offre également une fonction de diagnostic : un témoin lumineux ROUGE clignotant indique que le thermostat de sécurité s'est enclenché, ce qui signifie que l'eau du spa dépasse la plage de température acceptable, ou qu'un mauvais fonctionnement du système a été détecté (comme une circulation d'eau insuffisante suite à un

encrassement des filtres). Un témoin lumineux BLEU « éteint » signale une interruption de l'arrivée de courant ou un problème au niveau du tableau de commande du spa (consultez la section Dépannage Voyant de logo pour de plus amples informations).

Témoin lumineux d'état : un témoin lumineux VERT s'allume lorsque les fonctions du spa fonctionnent normalement. Un témoin lumineux JAUNE est allumé lorsqu'une fonction de spa a besoin d'attention. Un indicateur ROUGE est allumé et clignote lorsqu'il y a un problème avec les fonctions du spa, qui nécessitent une attention immédiate (consultez la section Voyant de logo pour de plus amples informations).

INSTRUCTIONS DE MISE EN MARCHÉ RAPIDE

AVANT LE REMPLISSAGE DE VOTRE SPA

Assurez-vous que votre spa a été correctement installé selon l'ensemble des codes locaux. Ceci comprend son emplacement, ses fondations ainsi que son installation électrique. Un livret comportant des instructions de pré-livraison peut être obtenu auprès de votre revendeur **HOT SPRING** ou en ligne à l'adresse : www.HotSpring.com/planning-tools/pre-delivery-instructions

CE QU'IL FAUT FAIRE :

- Savoir quel système de traitement de l'eau vous utiliserez et veiller à disposer des produits chimiques nécessaires. Lire toutes les instructions accompagnant le système.
- Avoir à disposition de bandelettes de test 5 fonctions **FRESHWATER**.
- Avoir à disposition des bandelettes de test pour eau salée **FRESHWATER** si vous utilisez le système de désinfection à l'eau salée.
- Avoir à votre disposition l'Alcalinité/pH haut et bas.
- Connaître la « dureté » de votre eau, contactez votre revendeur afin qu'il vous aide avec ces informations. Consulter la section Qualité et entretien de l'eau pour obtenir de plus amples informations.
IMPORTANT : le spa peut être rempli d'eau « adoucie » tant que les paramètres de dureté calcique (p. 2) sont maintenus.
- **CONSEIL** : utilisez le préfiltre Clean Screen® afin d'éliminer les particules indésirables qui contaminent l'eau du robinet. Ceci est recommandé, non obligatoire.

CE QU'IL NE FAUT PAS FAIRE :

- Mettre le spa sous tension tant qu'il n'a pas été rempli d'eau ! La mise sous tension du spa déclenche automatiquement des composants critiques qui se trouvent à l'intérieur du spa, comme les commandes, le réchauffeur, la pompe de circulation ainsi que d'autres systèmes. Si ces composants sont mis sous tension avant que le spa ne soit rempli, ils s'endommageront, et ceci peut provoquer une panne grave et non couverte par la garantie.
- Remplir le spa avec de l'eau chaude ou froide d'une température inférieure à 50° F (10° C) ! Le déclenchement du thermostat de sécurité peut provoquer l'arrêt du fonctionnement de votre spa.
- Utiliser votre spa une fois rempli tant que les étapes énumérées sous la procédure de MISE EN MARCHÉ ne sont pas toutes effectuées !
- Ajouter du chlore si vous traitez votre spa avec du désinfectant au polyexaméthylène de biguanide (Biguanide, PHMB, comme Désinfectant BaquaSpa®).

MISE EN MARCHÉ

Votre spa **HOT SPRING** a subi des tests complets pendant sa fabrication, permettant ainsi de garantir sa fiabilité et votre satisfaction à long terme. Il est cependant possible qu'une petite quantité d'eau soit restée dans le système de plomberie après les tests de sortie de fabrication et qu'elle ait pu entraîner l'apparition de gouttelettes sur la coque du spa ou sur ses panneaux latéraux avant la livraison. Avant de remplir le spa, essuyez sa coque avec un chiffon doux.

Lisez attentivement les instructions suivantes et suivez-les exactement lors de la mise en marche ou du remplissage du spa.

1. FERMEZ TOUTES LES CONDUITES DE VIDANGE ET REMPLISSEZ LE SPA avec de l'eau en faisant passer par le bloc de filtration. Le niveau d'eau de votre **HOT SPRING** doit être maintenu juste sous le repose-tête.

2. DÈS QUE LE SPA EST REMPLI D'EAU et que la porte du bloc technique est refermée, vous pouvez mettre le spa sous tension.

- **Modèles de 115 volts** : connectez le disjoncteur différentiel au réceptacle étanche et appuyez sur le bouton RESET (réinitialiser) sur le disjoncteur différentiel.
- **Modèles de 230 volts** : ouvrez la porte du tableau électrique secondaire, réinitialisez tout d'abord le disjoncteur différentiel, vérifiez que le système est amorcé, puis réinitialisez le disjoncteur de 20 ampères. Fermez et sécurisez la porte du panneau électrique secondaire.

3. POUR CONTRÔLER LE FONCTIONNEMENT DU SYSTÈME DE JET et purger l'air restant dans le système de chauffage :

MODÈLES PULSE, FLAIR ET FLASH :

- Appuyez sur la touche de fonction JETS.
- Appuyez sur la touche de programmation JET MAX pour que les pompes tournent à régime élevé pendant une minute. Appuyez sur la touche de programmation JETS DESACTIVÉS pour éteindre tous les jets.

Modèle **BEAM** :

- Appuyez sur la touche de programmation JETS pour que la pompe à jets tourne à régime élevé pendant une minute. Appuyez sur la touche de programmation JETS DESACTIVÉS pour éteindre tous les jets.

Modèle **PRISM** :

- Appuyez sur la touche de fonction JETS.
- Appuyez sur la touche de programmation JETS MAX pour allumer tous les jets et faire tourner pendant une minute. Appuyez sur la touche de programmation à côté de chaque n° de jet pour éteindre les jets.

Des jets intermittents ou de faible intensité indiquent que le niveau de l'eau est trop bas ou que les cartouches de filtre sont obstruées.

IMPORTANT : veillez à ce que la vanne d'air (voir illustration dans la section des fonctionnalités du spa) soit ouverte en tournant dans le sens horaire jusqu'à ce que les jets s'arrêtent. On peut tourner les plaques des jets combinés pour complètement arrêter les jets, ces jets doivent être également ouverts.

4. EN UTILISANT UNE BANDELETTE POUR L'ANALYSE DE L'EAU ET LES PRODUITS CHIMIQUES APPLICABLES,

ajustez l'alcalinité totale (AT) à 80 ppm, la dureté du calcium (DC) entre **75 - 150 ppm** (si vous utilisez le système au sel **25 - 75 ppm**), puis le pH de l'eau du spa entre 7,4 et 7,8. Ces procédures sont énumérées dans la section sur la qualité et le traitement de l'eau.

IMPORTANT : ajoutez toujours les produits chimiques de l'eau du spa directement dans le bloc de filtration en faisant tourner la pompe à jet à régime élevé pendant au moins dix minutes. Régler l'alcalinité totale (TA) en premier lieu est important, car tout déséquilibre à ce niveau vous empêcherait de régler correctement le pH et nuirait à l'efficacité de l'action du désinfectant.

5. SUPERCHLOREZ L'EAU DU SPA en ajoutant une 1 cuillère à café et demi de chlore (dichlorure de sodium) pour 250 gallons (950 litres) d'eau avec le spa en mode Auto-brassage.

Tous les spas **HOT SPRING** sont munis d'un mode Auto-brassage. Lorsque ce mode est activé, la pompe à jet du premier système de jets

se met en marche pendant dix minutes (pour le traitement de l'eau). Pour activer le mode Auto-brassage, appuyez sur la touche de programmation **AUTO-BRASSAGE** (sur l'écran d'accueil) pour activer la pompe à jets. **PENDANT LA SUPERCHLORATION**, faites tourner les sélecteurs de **RÉPARTITION** dans chacune de ses positions de fonctionnement, en laissant l'eau du spa circuler (avec les jets activés) pendant des périodes de temps égales. Les sélecteurs de répartition du spa **HOT SPRING** sont conçus pour faire fonctionner différents jets dans deux positions différentes.

6. RÉGLEZ LA COMMANDE DE LA TEMPÉRATURE, le spa est préprogrammé pour atteindre 100°F (38° C). Cette température sera normalement obtenue dans un délai de 18 à 24 heures. Vous pouvez augmenter ou réduire la température de l'eau en :

- En appuyant sur la touche de fonction **OPTIONS** située sur le panneau de commande.
- Appuyez sur la touche de programmation située à côté de **Température**.
- Appuyez sur la touche de programmation située à côté de la touche **TEMP ▲**, sur le panneau de commande principal, pour augmenter la température.
- Appuyez sur la touche de programmation située à côté de la touche **TEMP ▼**, sur le panneau de commande principal, pour diminuer la température.

Placez la couverture sur le spa, afin de permettre à la température de l'eau de se stabiliser. Vérifiez que vous avez bien replacé et verrouillé la couverture. Vérifiez périodiquement la température de l'eau du spa. Quand la température de l'eau dépasse 90 °F (32°C), passez à l'étape suivante.

Afin d'éviter qu'une personne non autorisée puisse modifier le réglage, vous pouvez verrouiller le réglage de la température. Reportez-vous à la section sur le Fonctionnement pour de plus amples informations.

7. ACTIVEZ LE CYCLE DE NETTOYAGE tel que décrit dans l'étape 5 pour activer le cycle de NETTOYAGE pour faire circuler l'eau du spa. Une fois le cycle de nettoyage terminé, testez l'eau du spa en vérifiant le résidu de chlore libre disponible. Si le niveau de résidu est compris entre 3 et 5 ppm sur les bandes test (qui se trouvent dans le kit test), passez à l'étape suivante. Si le niveau de résidu est inférieur à 3 ppm, superchlorez l'eau du spa en ajoutant une cuillère à café et demi de chlore (dichlorure de sodium) pour 250 gallons (950 litres) d'eau de spa. Activez à nouveau le cycle d'auto-brassage pour faire circuler l'eau du spa pendant dix minutes supplémentaires.

8. FAITES TOURNER LE/LÉS DÉRIVATEURS SUR LA POSITION OPPOSÉE. Activez le cycle d'auto-brassage tel que décrit dans l'étape 5. Testez l'eau du spa en vérifiant le niveau de résidu de chlore libre disponible. Si le niveau de résidu est compris entre 3 et 5 ppm sur les bandes test (entre 1 et 5 si vous utilisez le système au sel), passez à l'étape suivante. Si le niveau de résidu est inférieur à 3 ppm, superchlorez l'eau du spa en ajoutant une cuillère à café et demi de chlore (dichlorure de sodium) pour 250 gallons (950 litres) d'eau de spa. Puis, activez à nouveau le cycle d'auto-brassage pour faire circuler l'eau du spa pendant dix minutes supplémentaires. Répétez cette procédure jusqu'à ce que les deux positions de fonctionnement du ou des sélecteurs de répartition ont été testées.

9. VÉRIFIEZ À NOUVEAU l'alcalinité totale (AT) à 80 ppm, la dureté du calcium (CH) entre **75 - 150 ppm** (si vous utilisez le système au sel entre **25 - 75 ppm**), puis le pH de l'eau du spa pH entre 7,2 et 7,8 à l'aide d'une bandelette 5 fonctions pour l'analyse de l'eau **FRESHWATER**. **IMPORTANT** : réglez l'alcalinité totale (TA) en premier lieu, car tout déséquilibre à ce niveau vous empêcherait de régler correctement le pH et nuirait à l'action efficace du désinfectant. **Le spa est prêt à être utilisé quand l'eau du spa est passée dans chaque position de fonctionnement du sélecteur de répartition et que le niveau de chlore est compris entre 3 ppm et 5 ppm.**

10. TESTEZ L'EAU UNE FOIS PAR SEMAINE OU AVANT CHAQUE UTILISATION DU SPA

POUR COMMENCER

BLOC TECHNIQUE

L'illustration ci-dessous doit être utilisée comme référence uniquement (votre spa peut être différent). Le bloc technique est situé derrière le panneau avant du spa sous le panneau de commande.

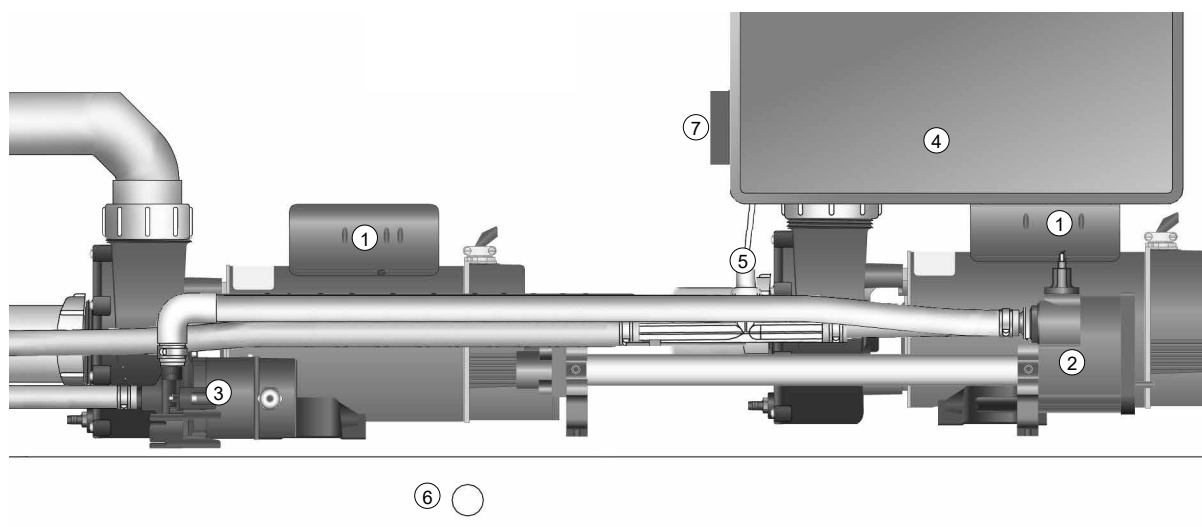

BLOC TECHNIQUE

1. Pompe à jets Wavemaster®
2. Réchauffeur No-Fault®
3. Pompe de circulation Silent Flo 5000®
4. Boîtier de contrôle IQ 2020®
5. Injecteur d'ozone (en option)
6. Vanne de vidange
8. Unité de raccordement

QUALITÉ ET ENTRETIEN DE L'EAU

INFORMATIONS DE BASE

Une eau propre est un élément essentiel. L'entretien de l'eau est l'un des facteurs les moins bien compris et pourtant le plus important de l'hydrothérapie. Votre revendeur peut vous aider à obtenir une eau parfaite en fonction de vos conditions locales.

IMPORTANT : des notions d'hydrologie sont disponibles à la fin de cette section.

- **Lisez et consultez toujours le manuel d'utilisation** pour obtenir des renseignements complets.
- **Testez votre eau** à l'aide d'une bandelette de test une fois par semaine ou chaque fois que vous utilisez le spa.
- **Ajoutez régulièrement les produits chimiques** en petites quantités afin d'éviter de dépasser les doses recommandées.
- **Utilisez uniquement le spa** lorsque le niveau de chlore se situe entre 1 et 5 ppm ajoutez du chlore manuellement selon le besoin.
- **Lorsque vous utilisez le système au sel** ou le système de gestion intelligent, lisez et consultez les manuels d'utilisation séparés.
- **Il appartient au propriétaire du spa** d'éviter un manque ou un excédent de chlore.
- **Videz et remplissez votre spa** 3 à 4 fois par an, selon la fréquence d'utilisation et le nombre d'utilisateurs (sauf si vous utilisez un système au sel).

IMPORTANT : N'oubliez pas de changer l'eau du spa tous les trois ou quatre mois. L'eau de spa entretenue avec le système de désinfection au sel peut durer beaucoup plus longtemps, jusqu'à douze mois, en suivant les recommandations pertinentes*. Consultez le manuel d'utilisation du système de désinfection par eau salée pour des instructions plus détaillées.

Consultez votre revendeur **HOT SPRING** pour déterminer si l'eau de votre région possède des qualités uniques, telles qu'une forte teneur en métaux ou en minéraux, dont vous devez tenir compte.

Votre programme dépendra de la teneur en minéraux de votre eau, de la fréquence d'utilisation du spa et du nombre d'utilisateurs.

TABLEAU SUR LA QUALITÉ DE L'EAU

PARAMÈTRE	CIBLE	MIN - PLAGES « OK » - MAX	
pH	7,4	7,2	7,8
ALCALINITÉ	80 ppm	40 ppm	120 ppm
DURETÉ CALCIQUE	100 ppm	75 ppm	150 ppm
DURETÉ CALCIQUE (SYSTÈME AU SEL)	50 ppm	25 ppm	75 ppm
CHLORE	3 ppm	1 ppm	5 ppm

Il vous incombe de maintenir la qualité de l'eau et la propreté des filtres de votre spa. Le maintien de l'équilibre de l'eau de votre spa prolonge la durée de vie des composants de celui-ci et rend l'eau plus agréable. Votre revendeur peut vous aider à obtenir une eau parfaite en fonction de vos conditions locales. Votre programme dépendra de la teneur en minéraux de votre eau, de la fréquence d'utilisation du spa et du nombre d'utilisateurs. Afin de simplifier l'entretien de l'eau, **WATKINS WELLNESS** a élaboré plusieurs systèmes et produits qui sont disponibles auprès des revendeurs **HOT SPRING** agréés.

Système au sel FRESHWATER	Bandelettes pour l'analyse de l'eau FRESHWATER 5 fonctions
Bandelettes de test pour eau salée FRESHWATER	Préfiltre CLEAN SCREEN
Système de gestion intelligent FRESHWATER	Éliminateur de Calcaire Vanishing Act®

*Pour de plus amples informations, rendez-vous sur www.hot.spring.com/save-water

SÉCURITÉ CHIMIQUE

Lorsque vous utilisez des produits chimiques, lisez soigneusement les étiquettes et suivez les instructions avec précision. Bien que les produits chimiques constituent une protection efficace pour vous-même et votre spa lorsqu'ils sont utilisés correctement, ils peuvent être dangereux lorsqu'ils se trouvent à l'état concentré. Observez toujours les directives suivantes :

- Ne confiez la manipulation des produits chimiques de votre spa qu'à une personne responsable. Conservez ces produits hors de la portée des enfants.
- Mesurez les quantités spécifiées avec précision. Ne dépassez jamais les doses recommandées.
- Manipulez les conteneurs avec soin. Entrez-les dans un endroit frais, sec et bien aéré.
- Gardez les conteneurs de produits chimiques bien fermés lorsque vous ne les utilisez pas. Remettez les bouchons sur les conteneurs correspondants.
- N'inhaliez pas les vapeurs et veillez à ce que les produits chimiques n'entrent pas en contact avec vos yeux, votre nez et votre bouche. Lavez immédiatement vos mains après chaque utilisation.
- Suivez les conseils d'urgence indiqués sur l'étiquette du produit en cas de contact accidentel ou d'ingestion du produit chimique. Appelez un médecin ou le centre antipoison local. Si vous avez besoin d'un médecin, prenez toujours le conteneur avec vous de façon à ce que la substance puisse être identifiée.
- Évitez tout contact entre les produits chimiques et les surfaces avoisinantes ou l'environnement. N'utilisez pas d'aspirateur pour nettoyer les débordements de produits chimiques.
- Ne fumez jamais à proximité des produits chimiques. Certaines vapeurs peuvent être hautement inflammables.
- N'entrez pas de produits chimiques dans le bloc technique de votre spa.

COMMENT AJOUTER LES PRODUITS CHIMIQUES À L'EAU ?

IMPORTANT : tous les produits chimiques pour eau de spa, y compris les granulés de dichlorure, le MPS, les augmentateurs ou les adoucisseurs de pH en granules, les augmentateurs d'alcalinité totale en granules, les antitartres liquides, et les produits anti-mousse liquides, doivent toujours être ajoutés directement dans le bloc de filtration, lorsque la pompe à jet tourne. Il est impératif que celle-ci fonctionne pendant au moins dix minutes.

Ajouter les produits chimiques à l'eau du spa :

1. Repliez la couverture. Retirez soigneusement le couvercle du bloc de filtration et posez-la sur le côté.
2. Sur votre panneau de commande :
 - Appuyez sur la touche de programmation AUTO-BRASSAGE (sur l'écran d'accueil) pour activer la pompe à jet.
3. Mesurez soigneusement la quantité de produit chimique recommandée et versez-la doucement dans le bloc de filtration. Évitez de renverser du produit sur vos mains, dans vos yeux, sur la coque du spa ou sur l'habillage.
4. Remplacez la couverture du bloc de filtration. Après dix minutes, la pompe à jet s'arrêtera automatiquement, achevant ainsi l'opération. Fermez la couverture et verrouillez-la.

⚠ DANGER : risque de noyade : ne laissez jamais un spa ouvert sans surveillance !

IMPORTANT : lorsque vous avez administré un traitement de choc ou une superchloration à votre spa, laissez la couverture ouverte pendant au moins vingt minutes afin de permettre aux gaz oxydants de s'échapper. Une concentration élevée d'oxydant piégé dans l'eau suite au traitement de choc (et non pas suite à la procédure de désinfection quotidienne) peut éventuellement provoquer une décoloration ou une dégradation de la partie inférieure de la couverture. Ce type de dommage, considéré comme un abus d'origine chimique, n'est pas couvert par la garantie limitée.

PRINCIPES FONDAMENTAUX DE L'ENTRETIEN DE L'EAU

• **Test** : testez l'eau à l'aide d'une bandelette de test une fois par semaine ou chaque fois que vous utilisez le spa à l'aide des bandelettes de test 5 fonctions pratiques de **FRESHWATER** ou du kit plus précis de réactifs, se présentant sous forme liquide ou de pastilles, selon les instructions. Paramètres critiques : niveau de désinfectant, pH, dureté calcique (CH) et alcalinité totale (TA). Entreposez l'équipement de test dans un endroit sombre, frais et sec, afin de préserver son pouvoir désinfectant.

• **Filtrage de l'eau** : la filtration utilisée dans les spas **HOT SPRING** permet de maintenir l'eau propre en faisant circuler le désinfectant et en éliminant les déchets du spa. Procédez régulièrement à l'inspection et au nettoyage des filtres pour obtenir un fonctionnement optimal

• **Contrôle de l'équilibre chimique et du pH** : il est important d'ajuster les principaux paramètres d'eau (alcalinité totale, dureté calcique, pH) dans les plages recommandées

afin qu'ils soient stabilisés ou équilibrés. Équilibrez la composition chimique à chaque fois que vous remplissez le spa d'une eau nouvelle et au cours de la durée de vie de celle-ci. La conservation de l'équilibre de l'eau permet d'éviter les dommages en maintenant le pH dans une plage de sécurité et en empêchant la formation de tartre sur l'équipement de votre spa. Un pH faible peut détériorer les composants en

SPA ALCALINE EAU (ZONE ZONE)	8.2 7.8	AJOUTER DU pH ADOUCISSEUR POUR DIMINUER LE pH
ZONE DE CONFORT	7.6 7.4	IDÉAL
L'ACIDITÉ DU SPA EAU (ZONE CORROSIVE)	6.8 pH	AJOUTER DU pH AUGMENTATEUR POUR AUGMENTER pH

métal, tandis qu'un pH élevé peut engendrer des niveaux élevés de calcium contribuant à la formation de tartre. Votre revendeur doit vous fournir des éléments d'orientation détaillés sur la composition chimique à la suite du tout premier remplissage de votre spa.

• Les trois composants suivants de l'eau doivent être maintenus équilibrés afin d'éviter tout dommage sur le spa. Équilibrez ces composants dans l'ordre de leur énumération, car chacun d'eux vous aidera à équilibrer le composant suivant à l'aide d'une quantité minimale de produits chimiques.

1. **Dureté calcique (CH)** : la dureté calcique est une mesure de la quantité de calcium dissous dans l'eau. De faibles niveaux peuvent rendre l'eau corrosive et des niveaux élevés peuvent provoquer la formation de tartre sur les composants du spa. La mesure de CH recommandé se trouve entre **75 - 150 ppm**. Une dureté entre **25 - 75 ppm** est conseillée avec le **SYSTÈME AU SEL**. Si le niveau de CH est trop élevé, réduisez-le avec l'éliminateur de calcium **VANISHING ACT** conformément aux instructions. Une fois l'équilibre obtenu, la lecture du CH demeure en règle générale stable jusqu'à l'ajout d'eau suivant. Une attention particulière doit être prêtée à l'adoucisseur d'eau lors du remplissage du spa, afin de s'assurer du maintien équilibré du calcium et d'éviter tout dommage sur le spa.

2. **Alcalinité totale (TA)** : la TA est une mesure de la capacité de l'eau à résister aux variations du pH ou de la capacité du tampon. Une TA faible permet au pH de fluctuer facilement. La TA recommandée se situe entre 40 et 120 ppm. Pour augmenter la TA, utilisez pH/Alkalinity Up (bicarbonate de soude) **FRESHWATER**. Pour réduire la TA, utilisez Alkalinity Down/pH (bisulfate de soude) **FRESHWATER**. Une fois la TA équilibrée, elle reste en règle générale stable jusqu'au remplissage/à la vidange suivant. Nous vous conseillons de vérifier la TA une fois par mois. L'augmentation/la diminution de la TA peut provoquer une fluctuation importante du pH. Ne tenez pas compte des indications de pH figurant sur la bande de test tandis que vous équilibrez la TA.

3. **pH** : le pH est la mesure de l'acidité et de l'alcalinité de l'eau. Le maintien du pH approprié permet d'optimiser l'efficacité du désinfectant, évitant tout dommage sur le spa et une gêne physique pour les utilisateurs du spa. Un pH faible dissipe le désinfectant, engendre une corrosion et irrite la peau des utilisateurs du spa. Un pH élevé a pour effet de neutraliser le désinfectant et contribue à la formation de tartre et d'une eau trouble. La mesure de pH

recommandée se trouve entre **7,2 et 7,8**. Pour abaisser le niveau de pH, utilisez pH/Alkalinity Down **FRESHWATER**. Pour l'augmenter, utilisez pH/Alkalinity Up (bicarbonate de soude) **FRESHWATER**.

- **Adoucisseur d'eau** : l'eau de remplissage de spa varie d'un emplacement à un autre et d'un utilisateur à l'autre. Aussi, il est important de consulter votre revendeur pour mettre en place un programme approprié.
 - a. **VANISHING ACT** : des niveaux élevés de calcium et certains minéraux peuvent être supprimés de l'eau en une utilisation unique de **VANISHING ACT**. Des niveaux élevés de calcium peuvent provoquer la formation de tartre sur l'équipement et la coque du spa.
 - b. **Préfiltre CLEAN SCREEN** : le préfiltre **CLEAN SCREEN** doit être utilisé à chaque remplissage et complément d'eau pour en éliminer les contaminants, notamment le fer, le cuivre et le manganèse. De nombreuses sources d'eau, y compris l'eau de pluie, contiennent des concentrations élevées de minéraux qui peuvent tacher la coque et les plastiques.
 - c. Prévention de la formation de tarte et de taches : une eau riche en calcium et en minéraux peut imposer l'utilisation d'un antitartre comme Stain and Scale control. Au fur et à mesure que l'eau s'évapore du spa et que vous ajoutez de l'eau nouvelle, la quantité de minéraux dissous, comme le calcium, le cuivre, le fer et le manganèse, augmente. (Réduisez l'évaporation de l'eau au minimum en maintenant la couverture sur le spa chaque fois que cela s'avère possible). Une teneur élevée en fer ou en cuivre dans l'eau peut donner lieu à une coloration verdâtre ou brunâtre du spa.
 - d. Antimoussants : le savon introduit dans l'eau du spa provient du corps des utilisateurs et des maillots de bain et peut générer formation de mousse dans l'eau du spa lors de l'utilisation des jets. De faibles niveaux de dureté calcique (eau douce) peuvent augmenter la formation de mousse. Bien que l'ozone et les systèmes au sel puissent oxyder les résidus savonneux, il peut se révéler nécessaire d'ajouter un antimoussant afin de supprimer la mousse. La résolution de la présence excessive de savon dans l'eau peut exiger que l'eau soit changée.
- **Oxydants** : l'ozone et le monopersulfate de potassium (MPS) sont des oxydants utilisés pour empêcher la prolifération de contaminants, optimiser l'efficacité du désinfectant, réduire l'utilisation de chlore et améliorer la transparence de l'eau. Ils sont utilisés conjointement avec les désinfectants enregistrés auprès de L'EPA (Agence de protection de l'environnement). Le système à haut rendement d'ozone **FRESHWATER III** utilise la technologie de la décharge à effet corona qui produit une forte concentration d'ozone qui est ensuite injectée dans l'eau du spa 24 heures sur 24. L'oxydant sans chlore au monopersulfate **FRESHWATER** est un produit chimique oxydant en granules.
- **Désinfectants** : le maintien permanent du niveau de résidus recommandé par un désinfectant enregistré auprès de l'EPA permet de diminuer la présence de bactéries et de virus dangereux dans l'eau de votre spa. Le chlore libre disponible (FAC), soit la quantité de désinfectant de chlore disponible, est compris entre **3 et 5 ppm**. Un faible niveau de FAC est susceptible de permettre la prolifération rapide de bactéries et de virus dans l'eau chaude et un niveau élevé de FAC peut provoquer une gêne pour les yeux, les poumons et la peau des utilisateurs. Chaque désinfectant comporte ses propres instructions relatives à la quantité devant être utilisée et au moment de son ajout à l'eau du spa. Consultez votre revendeur afin d'obtenir ses conseils et ses instructions sur la désinfection appropriée du spa.
 - a. Système au sel **FRESHWATER**
 - b. Chlore choc granulé concentré **FRESHWATER**
 - c. Dichloro-s-Triazinetrione de sodium (dichlorure de sodium ou chlore)
 - d. Eau de Javel
 - e. Brominating Concentrate (bromure en granules en une étape).
 - f. BaquaSpa® (veuillez consulter les instructions sur l'utilisation de ce produit dans votre manuel **BAQUASPA**).

IMPORTANT : n'utilisez PAS de chlore trichloré, de bromo-chloro-diméthylhydantoïne (BCDMH) ou tout type de bromure, de chlore, d'acide ou encore de désinfectant n'ayant pas été recommandé par **WATKINS WELLNESS**.

LE PROGRAMME D'ENTRETIEN DE L'EAU DU SPA HOT SPRING

REEMPLIR LE SPA D'EAU

Utilisez le préfiltre **CLEAN SCREEN** pour éliminer les contaminants indésirables, tels que la rouille, les poussières, les détergents et les algues, contenus dans l'eau du robinet. Les métaux, le cuivre, le fer et le manganèse dissous sont également éliminés. Le préfiltre **CLEAN SCREEN** est livré avec des instructions. Remplissez toujours le spa par le bloc de filtration. Ne remplissez pas votre spa avec de l'eau provenant d'une piscine, les produits chimiques pour piscines étant très différents de ceux utilisés dans un spa et pouvant endommager votre spa.

AJOUTER DES PRODUITS CHIMIQUES À L'EAU

Tous les produits chimiques pour eau de spa, y compris les granulés de dichlorure, le MPS, les augmentateurs ou les adoucisseurs de pH en granulés, les augmentateurs d'alcalinité totale en granulés, les antitartres liquides et les produits anti-mousse liquides doivent toujours être ajoutés directement dans le bloc de filtration, lorsque la pompe à jet tourne à régime élevé. Il est impératif que celle-ci fonctionne pendant au moins dix minutes. Utilisez la touche/la fonctionnalité Auto-brassage afin de vous assurer que les produits chimiques sont correctement mélangés lors de leur ajout.

CRÉER UNE ROUTINE DE DÉSINFECTION

Au cours du premier mois suivant votre achat, mesurez les niveaux de résidus de désinfectant une fois par jour afin d'établir des normes pour la quantité de désinfectant requise par rapport à l'utilisation du spa. La quantité de désinfectant requise désigne la quantité de chlore libre disponible nécessaire en fonction du nombre d'utilisateurs et du temps d'utilisation combinés. Par exemple, l'utilisation du spa par deux personnes, à raison de vingt minutes par jour, impose au désinfectant utilisé de déterminer la quantité de désinfectant devant être ajoutée afin de maintenir le niveau approprié de résidus. Si la fréquence d'utilisation change considérablement avec des personnes invitées, la quantité de désinfectant et la fréquence de désinfection requises changent aussi fortement.

RÉALISER UNE SUPERCHLORATION/UN TRAITEMENT DE CHOC SANS CHLORE

Une superchloration (1,5 cuillère à soupe de dichlore/950 gallons) ou le chocage (4 cuillères à soupe/250 gallons) hebdomadaires ou mensuels peuvent être nécessaires pour votre programme de désinfection choisi. L'augmentation du niveau de chlore à 5 ppm pendant 24 à 48 heures permet d'éliminer les déchets et les chloramines de l'eau. Un traitement de choc hebdomadaire à l'aide de dichlorure de sodium se révèle six fois plus puissant que le monopersulfate et convient particulièrement aux spas fort sollicités. Faites fonctionner tous les jets et laissez la couverture ouverte pendant au moins 20 minutes afin de permettre aux gaz oxydants de s'échapper et d'éviter de détériorer et de décolorer la couverture et les repose-têtes lorsque vous avez administré un traitement de choc ou une superchloration à votre spa. Ce type de dommage, considéré comme un abus d'origine chimique, n'est pas couvert par la garantie limitée.

IMPORTANT : avant d'utiliser le spa, attendez toujours que le niveau de chlore libre soit tombé en dessous de 5 ppm.

 **DANGER** : ne laissez jamais le spa ouvert sans surveillance, en particulier en présence d'enfants !

SYSTÈME DE GESTION INTELLIGENT FRESHWATER (EN OPTION)

Ce système comprend le système au sel **FRESHWATER** et le système de gestion intelligent **FRESHWATER**, qui utilise une technologie de pointe pour tester votre eau toutes les heures. Il vous indique ensuite exactement ce que vous devez faire pour maintenir une eau propre, claire et équilibrée.

SYSTÈME AU SEL FRESHWATER (EN OPTION)

Le système par eau salée convertit l'eau et le sel de chlorure de sodium en désinfectant chloré. Ceci est compatible avec les systèmes et les produits chimiques à base de chlore. Bien que l'entretien du système soit réduit, il n'est pas automatique. Il est primordial que l'utilisateur teste et équilibre régulièrement l'eau. Une dureté calcique entre **25 et 75 ppm** est recommandée afin de prolonger la durée de vie du matériel. Consultez le manuel du système de désinfection par eau salée pour obtenir un complément d'instructions.

AUTRES PRODUITS D'ENTRETIEN DE L'EAU

- Préfiltre **CLEAN SCREEN**
- Dichlorure de sodium, granulés concentrés de chloration **FRESHWATER**
- Oxydant sans chlore, monopersulfate (MPS) **FRESHWATER**
- Système à haut rendement d'ozone **FRESHWATER III** (non compatible avec le système de gestion intelligent)
- **PURIFICATEUR À IONS D'ARGENT FRESHWATER_{Ag+}** (non compatible avec le SYSTÈME DE GESTION INTELLIGENT)
- Éliminateur de calcium **VANISHING ACT**

Le purificateur à ions argent introduit des ions argent dans l'eau du spa par érosion de perles infusées d'argent qui empêchent la prolifération des bactéries. Combiné avec du MPS ou du chlore, les déchets sont oxydés et éliminés de l'eau.

Il est important de suivre les programmes d'application et d'entretien recommandés pour chaque produit. Si le spa est utilisé pendant une longue période, par exemple tout un après-midi ou toute une soirée, vous devez ajouter un supplément de désinfectant.

Obligatoire : superchlorer/choquez votre spa une fois par semaine, afin de réactiver la cartouche à ions d'argent, de permettre la libération des ions argent et de rapidement détruire les contaminants restants. Sans ce traitement de choc hebdomadaire, la cartouche à ions argent risque de stopper la libération d'ions argent dans l'eau.

IMPORTANT : utilisez uniquement un désinfectant comportant du dichlorure ou du chlore liquide. L'argent n'est compatible avec le brome ni les biguanides. N'utilisez pas de clarificateur d'eau. Les clarificateurs rendent l'eau du spa trouble.

CHLORE MANUEL (DICHLORURE DE SODIUM)

WATKINS WELLNESS recommande l'utilisation de chlore choc granulés concentrés **FRESHWATER** (dichlorure de sodium) pour désinfecter l'eau. Le dichlorure de sodium est préférable, car il est totalement soluble, il se dissout rapidement et son pH est presque neutre. Le chlore libre disponible (FAC), soit la quantité de désinfectant de chlore disponible, est compris entre 3 et 5 ppm.

Si le niveau de chlore libre disponible est trop faible, augmentez-le en ajoutant des granulés de dichlorure de sodium.

Si le niveau de chlore libre disponible est trop élevé : patientez un peu et le niveau chutera naturellement avec le temps.

Si le spa sent le chlore : superchlorer ou choquez le spa. Le chlore libre disponible n'a pas d'odeur tandis que l'utilisation du chlore combiné (la chloramine) dégage une forte odeur de chlore pouvant être éliminée en choquant l'eau.

IMPORTANT : il existe plusieurs formes de chlore stabilisé pour spas et piscines. Il est extrêmement important de choisir un produit spécifiquement conçu pour les spas. L'utilisation d'un produit inadéquat tel que du trichloro, qui a un pH très faible (2,6) et se dissout trop rapidement dans l'eau chaude, peut ainsi engendrer des niveaux extrêmement élevés de chlore et ABÎMERA votre spa. L'utilisation d'un désinfectant de brome ou de chlore concentré, d'acide ou de tout type de désinfectant non approuvé **ENDOMMAGERA** également votre spa. De tels dommages ne sont pas couverts par la garantie limitée.

INSTRUCTIONS VANISHING ACT



PRISM



PULSE



FLAIR



FLASH



BEAM

Instructions d'utilisation :

1. Après avoir rempli votre spa, utilisez des bandelettes pour l'analyse de l'eau afin de déterminer la dureté. Si celle-ci est supérieure à **100 ppm**, utilisez l'éliminateur de calcium **VANISHING ACT**, afin d'adoucir l'eau. **Niveau de dureté suggéré : entre 75 et 150 ppm, (le niveau doit être entre 25 et 75 ppm pour que le système au sel FRESHWATER fonctionne).**
2. Rincez l'éliminateur de calcium **VANISHING ACT** à l'eau courante, jusqu'à ce que l'eau soit claire. Une fois placé dans le spa, un léger transfert de couleur de l'eau peut se produire et peut être facilement résolu avec du chlore.
3. Trouvez votre spa ci-dessus, afin de déterminer sur quel système d'aspiration de jet, l'éliminateur de calcium **VANISHING ACT** sera placé. Utilisez le cercle pour déterminer l'emplacement.
 - a. Appuyez sur la touche de fonction OPTIONS sur le panneau de commande.,
 - Appuyez sur la touche de programmation située à côté de **Réglage**.
 - Appuyez sur la touche de programmation située à côté de **Plus**
 - Appuyez sur la touche de programmation située à côté de **VANISHING ACT** pour lancer la pompe à jets à faible régime pendant 6 heures.
 - Placez l'éliminateur de calcium **VANISHING ACT** solidement contre le système d'aspiration de jet associé.

- b. Testez la dureté de l'eau du spa lorsque les jets sont éteints, ce qui peut prendre autour de 6 heures.

IMPORTANT :

- **Assurez-vous toujours que l'équilibre de l'eau est respecté et que l'eau est correctement désinfectée. Utilisez un désinfectant approuvé par l'EPA (agence américaine pour la protection de l'environnement) avant d'entrer dans votre spa.**
- **Pour une efficacité maximale, assurez-vous que l'éliminateur de calcium reste sur le système d'aspiration pendant que l'éliminateur de calcaire est en cours d'utilisation.**
- **L'éliminateur de calcium n'est pas nécessaire si la dureté de l'eau est comprise dans la plage souhaitée, ou est inférieure à celle-ci.**
- **Plusieurs éliminateurs de calcium peuvent être nécessaires si le niveau de dureté de l'eau initial est supérieur à 200 ppm.**

ENTRETIEN À L'OZONE (EN OPTION)

Peu ou pas de bulles d'ozone en provenance du circuit de retour du réchauffeur (ozonateur colmaté) ou absence d'ozone, nettoyez l'injecteur :

1. Versez 16 onces de vinaigre blanc dans une tasse ou une baignoire.
2. Desserrez avec précaution le long tuyau fixé au bas de l'ozonateur, situé dans le bloc technique.

⚠ DANGER : plongez l'extrémité du tuyau dans le vinaigre, en vous assurant que celle-ci repose bien au fond du récipient.

3. Faites fonctionner le spa jusqu'à ce que le demi-litre de vinaigre ait été absorbé. Ceci doit permettre au vinaigre de circuler dans l'injecteur et de déboucher la tuyauterie.
4. Réinstallez le tuyau à la base de l'ozonateur.

Les dommages provoqués par la composition chimique de l'eau ne sont pas couverts par la garantie. Vous êtes seul responsable de la quantité de produit chimique que vous utilisez et de la qualité de l'eau de votre spa. Si vous entretenez votre spa comme il se doit, vous pourrez en profiter pendant de longues années. Si vous n'êtes pas sûr des produits chimiques à utiliser ou de leur action dans votre spa, contactez votre revendeur agréé ou **WATKINS WELLNESS**. L'ozone ne peut PAS être utilisé avec le système de gestion intelligent **FRESHWATER IQ**.

CE QU'IL FAUT FAIRE :

- Ajouter lentement tous les produits chimiques à l'eau par le biais du bloc de filtration, en faisant tourner la pompe à jet pendant dix minutes.
- Utilisez du chlore en granulés (dichlorure) ou liquide (eau de Javel)
- Utiliser le bicarbonate de soude avec parcimonie pour nettoyer les surfaces en plastique intérieures ou extérieures.

IMPORTANT : **WATKINS WELLNESS** DÉCONSEILLE vivement l'utilisation de distributeurs chimiques flottants. Les dommages sur la coque du spa ou les composants, provoqués par un agent chimique flottant, ne sont pas couverts par les termes de la garantie limitée. Les agents flottants peuvent se retrouver emprisonnés dans une zone et provoquer une désinfection excessive ou libérer d'importantes quantités de désinfectant ayant pour effet de très rapidement brûler chimiquement la coque et la couverture.

CE QU'IL NE FAUT PAS FAIRE :

- Utiliser des désinfectants concentrés.
- Utiliser un système de désinfection flottant comme solution au programme d'entretien du spa ne requérant aucune ou quasiment aucune maintenance.
- Utiliser un désinfectant non conçu pour les spas.
- Utiliser un acide pour piscine (chlorhydrique) afin de diminuer le pH.
- Asperger ou diffuser les produits chimiques sur la surface de l'eau. Cette méthode peut provoquer des boursofflures à la surface du spa provoquées par une réaction chimique (abus chimique).

ENTRETIEN DE L'EAU PENDANT LES VACANCES

Si vous prévoyez de vous absenter, suivez les instructions ci-après afin de préserver la qualité de l'eau de votre spa :

ABSENCE DE COURTE DURÉE (3 À 5 JOURS) :

1. Ajustez le pH en suivant les instructions indiquées dans la section « Qualité et traitement de l'eau ».
2. Désinfectez l'eau en suivant les procédures de choc également décrites dans la section Qualité et entretien de l'eau.
3. Verrouillez la couverture en utilisant les attaches.
4. À votre retour, désinfectez l'eau en appliquant les procédures de choc, et équilibrez le pH.
5. Si le système au sel est installé, veuillez vous reporter à la section Conseils, concernant les vacances ou l'utilisation limitée, figurant dans le manuel d'utilisation du système au sel.

ABSENCE DE LONGUE DURÉE (5 À 14 JOURS) :

Avant de partir :

1. Réglez la température à son niveau le plus bas au moins une journée avant de partir. Ce réglage doit représenter une température approximative de l'eau de 80 °F (27 °C).

IMPORTANT : les oxydants d'eau de spa comme le dichlorure de sodium (chlore) restent plus longtemps efficaces dans une eau modérément chaude à 80°F (27°C) que dans une eau chaude de 101°F à 104°F (38°C - 40°C).

2. Ajustez le pH comme nécessaire. Désinfectez l'eau en suivant les procédures de choc.

À votre retour :

3. Désinfectez l'eau en suivant les procédures de choc. Remettez la température sur son réglage initial. L'eau du spa ne présente aucun risque pour vous dès lors que le niveau de résidu de chlore libre disponible est inférieur à 5 ppm.

IMPORTANT : si vous avez l'intention de ne pas utiliser votre spa pendant une période de temps relativement longue (plus de 15 jours) et si vous ne pouvez pas compter sur l'assistance d'un service externe (ou de voisins) pour entretenir l'eau de votre spa, il est conseillé de vider le spa ou de le préparer pour l'hiver. L'eau des spas équipés de notre système d'ozone **FRESHWATER III** peut prolonger cette période jusqu'à 4 semaines. Le système d'ozone **FRESHWATER III** ne protège toutefois pas contre les dommages provoqués par le gel.

MESURES COMPLÉMENTAIRES D'ENTRETIEN DE L'EAU

Une désinfection adéquate de l'eau et un bon équilibre minéral (contrôle du pH) sont deux composants absolument indispensables à tout programme d'entretien complet de l'eau du spa. Deux autres additifs sont conseillés en option :

Les inhibiteurs de dépôts minéraux

Au fur et à mesure que l'eau s'évapore du spa et que vous ajoutez de la nouvelle eau, la quantité de minéraux dissous augmente. (Réduisez l'évaporation en laissant la couverture sur le spa chaque fois que cela s'avère possible). L'eau du spa peut éventuellement devenir suffisamment « dure » (dureté de l'eau trop élevée) pour endommager le réchauffeur par calcification de sa surface. Un bon contrôle du pH peut réduire ce risque.

L'accumulation normale de savon nécessite un remplacement suffisamment régulier de l'eau de sorte que les dépôts de substances minérales ne posent aucun problème.

Occasionnellement, la teneur élevée en fer ou en cuivre de l'eau peut donner lieu à une coloration verdâtre ou brunâtre du spa. Un inhibiteur de taches et de tartre peut aider à réduire l'influence de ces métaux.

IMPORTANT : l'eau de puits peut contenir des concentrations élevées de minéraux. L'utilisation d'un filtre extrêmement fin à faible capacité volumique (préfiltre en ligne tel que le **CLEAN SCREEN**), permet d'éliminer une grande partie des particules lors du remplissage du spa. Vous pouvez acheter des préfiltres en ligne auprès de votre agent **HOTSPRING** local.

Les antimoissants

L'eau du spa doit être changée en raison de l'accumulation de savon dans l'eau. Dès qu'une matière savonneuse se trouve dans l'eau, les jets du spa font mousser l'eau. Le savon introduit dans l'eau du spa provient de deux sources : un résidu de savon peut se déposer sur le corps des utilisateurs après leur douche ou sur les maillots de bains après leur lavage.

Les antimoissants peuvent éliminer la mousse, mais ne peuvent pas enlever le savon contenu dans l'eau. Le savon est très difficile à retirer de l'eau, car il ne subit pas l'action oxydante des produits chimiques ajoutés au spa. Seul l'ozone parvient à oxyder le savon.

Il se peut donc qu'une accumulation de savon se concentre dans l'eau et donne à l'utilisateur du spa l'impression d'être « poisseux ». Si cela se produit, il est temps de vider le spa et de le remplir d'eau. En fonction de la quantité de savon introduit dans l'eau, quatre mois environ s'écouleront avant qu'il soit nécessaire de changer l'eau.

QUELQUES NOTIONS D'HYDROLOGIE

Les termes chimiques suivants sont utilisés dans la section Qualité et entretien de l'eau. Une explication de leur signification vous aidera à mieux comprendre comment entretenir l'eau de votre spa.

Bromamines : composés formés par le brome en combinaison avec l'azote des sécrétions grasses du corps, de l'urine, de la transpiration, etc. À la différence des chloramines, les bromamines n'ont pas d'odeur forte et sont des désinfectants efficaces.

Brome : désinfectant halogéné (de la même famille chimique que le chlore). Le brome est couramment utilisé en bâtonnets, en pastilles ou sous forme de granules. Le brome ne peut PAS être utilisé avec le système de gestion intelligent.

Dureté calcique : quantité de calcium dissous dans l'eau du spa. Ceci doit être environ entre **75 et 150 ppm** (système au sel : entre **25 et 75 ppm**). Des niveaux élevés de calcium peuvent contribuer à la formation d'une eau trouble et de tartre. Des niveaux insuffisants peuvent endommager l'équipement de votre spa.

Chloramines : composés formés lorsque le chlore se mélange à l'azote des sécrétions grasses du corps, de l'urine, de la transpiration, etc. Les chloramines peuvent irriter les yeux et avoir une forte odeur. À la différence des bromamines, les chloramines sont des désinfectants plus faibles et plus lents.

Chlore : puissant désinfectant chimique pour spas. **WATKINS WELLNESS** conseille l'utilisation de chlore en granules de type dichlorure. Ce type est préférable, car il est totalement soluble et possède un pH quasiment neutre.

Résidu de chlore (ou de brome) : la quantité de chlore ou de brome restant lorsque les besoins en chlore ou en brome ont été satisfaits. Le résidu désigne, dès lors, la quantité de désinfectant chimiquement disponible pour tuer les bactéries, les virus et les algues.

Corrosion : usure progressive des pièces métalliques et plastiques, généralement causée par l'action des produits chimiques. D'une manière générale, la corrosion est causée par un pH peu élevé ou par de l'eau aux valeurs TA, CH, pH ou des niveaux de désinfectant en dehors des plages recommandées.

Halogène : chacun des cinq éléments suivants : fluor, chlore, brome, iode et astate.

MPS : le monopersulfate est un oxydant sans chlore, qui est utilisé en combinaison avec le purificateur à ions argent **FRESHWATERAg+**. Ce n'est pas un désinfectant. Ceci ne peut PAS être utilisé avec le système **FRESHWATER IQ**.

Acide nitrique : la formulation d'acide nitrique, un produit chimique très corrosif, est un produit dérivé du processus de génération de l'ozone. L'acide nitrique est produit en très petites quantités et prêt à être dissous dans le courant d'eau avec l'ozone.

Oxydant : l'utilisation d'un produit chimique oxydant permet de prévenir l'accumulation de contaminants, de maximiser l'effet désinfectant, de réduire le chlore combiné et d'améliorer la transparence de l'eau. Voir PMS et ozone.

Ozone : oxydant puissant produit par la nature ou synthétisé par l'homme. L'ozone ne forme pas de sous-produits, oxyde les chloramines et ne modifie pas le pH de l'eau. L'ozone ne peut PAS être utilisé avec le système de gestion intelligent.

pH : mesure de l'acidité et de l'alcalinité de l'eau du spa. Le pH recommandé pour l'eau du spa se situe entre 7,2 et 7,8. Lorsque le pH est inférieur à 7,0 (valeur considérée neutre), l'eau du spa est trop acide et risque d'endommager le réchauffeur. Au-dessus de 7,8, l'eau est trop alcaline et peut devenir trouble, tandis que du tartre risque de se former sur la coque et le réchauffeur.

ppm : abréviation de « parties par million », la mesure standard de la concentration chimique dans l'eau. Synonyme de mg/l (milligramme par litre).

Réactif : substance chimique sous forme liquide, de poudre ou de pastilles qui est utilisée lors de tests chimiques.

Désinfectant : des désinfectants sont ajoutés et maintenus à certains niveaux recommandés pour protéger les utilisateurs contre les organismes pathogènes à l'origine de maladies et de l'infection de l'eau du spa.

Tartre : dépôt composé de calcium brut, qui peut recouvrir les surfaces du spa, le réchauffeur et le système de plomberie, et bloquer les filtres. D'une manière générale, l'entartrage est causé par une teneur minérale Combinaison à un pH élevé. Le tartre se forme plus facilement à des températures d'eau plus élevées.

Superchloration : également désignée par l'expression « traitement de choc ». La superchloration consiste à ajouter des doses significatives d'un désinfectant à dissolution rapide (le « dichlorure » est recommandé) afin d'oxyder les déchets organiques non filtrables et d'éliminer les chloramines et les bromamines.

Alcalinité totale : quantité de bicarbonate, carbonate et hydroxyde présents dans l'eau du spa. Une bonne alcalinité totale est importante pour permettre le contrôle du pH. Si la valeur TA est trop élevée, le pH est difficile à régler. Si elle est trop faible, il est difficile de maintenir le pH au bon niveau. La plage TA souhaitée pour l'eau de spa est comprise entre 40 et 120 ppm.

INSTRUCTIONS DE FONCTIONNEMENT

Le panneau de commande principal offre un contrôle visuel rapide de l'état de fonctionnement du spa et permet à l'utilisateur de régler la température, d'activer les jets, d'allumer les lumières et de verrouiller la température et/ou les fonctions du spa. D'autres fonctions en option sont éventuellement disponibles en fonction des accessoires installés sur le spa. Le panneau de commande a huit touches.

TOUCHES DE FONCTION

On appelle les quatre touches étiquetées et situées à l'extérieur, des « touches de fonction ». Elles sont fixes et leurs fonctions sont immuables.

JETS - Si une icône de pompe à jets est éteinte et que la touche de fonction JETS est enfoncée, la première fonction de pompe à jets se met en marche et l'affichage du panneau de commande principal passe au menu Jets.

Si l'icône de pompe à jets est allumée et que la touche de fonction JETS est enfoncée à partir de n'importe quel écran autre que le menu Jets, la fonction de la pompe à jets ne change pas, seul l'écran du panneau de commande passe au menu Jets.

ÉCLAIRAGES - Si les éclairages sont éteints, appuyez sur une touche de fonction de n'importe quel écran, pour allumer le système d'éclairage sous l'eau (uniquement) et pour afficher le menu Éclairage sous-marin. Lorsque vous appuyez sur cette touche de fonction dans le menu Éclairage sous-marin alors que l'éclairage sous l'eau est allumé, elle passe par toutes les puissances d'éclairage de l'éclairage sous l'eau. Si l'éclairage sous l'eau est allumé, appuyer une fois sur la touche de fonction ÉCLAIRAGES ne modifie pas les réglages de l'éclairage mais permet d'accéder au menu Éclairage sous-marin.

OPTIONS - Permet de passer à l'écran Options afin d'accéder aux menus de température et de configuration.

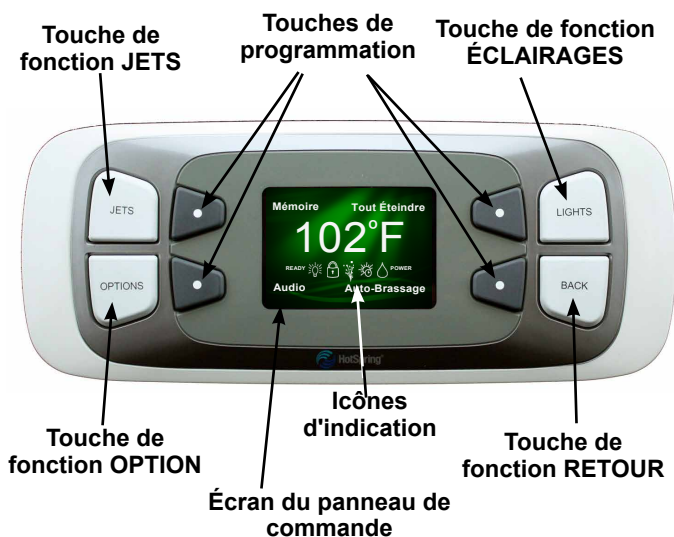

TOUCHES DE PROGRAMMATION

On appelle les quatre touches internes des « touches de programmation ». Appuyez sur une touche de programmation pour activer la fonction de l'écran du panneau de commande, située à proximité de la touche. L'affichage du tableau de commandes vous indique que vous avez appuyé sur une touche et que la fonction sélectionnée a été réalisée. Après une période de non-utilisation (45 secondes) l'affichage repasse à l'écran d'accueil et reste allumé pendant plusieurs minutes avant de passer en mode veille. Toute pression sur une touche interrompt le mode de veille de l'affichage.

ICÔNES D'INDICATION

Les icônes d'indication s'affichent uniquement sur l'écran d'accueil. Elles sont visibles à chaque fois que la fonction d'icône est active.

READY **Témoin PRÊT** : l'icône PRÊT s'affiche lorsque la température de l'eau du spa se trouve dans les 2 °F (1°C) de la température définie et s'éteint lorsque la température se trouve hors de cette plage. Si vous augmentez ou diminuez la température du spa, le témoin lumineux PRÊT s'éteint jusqu'au moment où la température de l'eau atteint la plage acceptable pour la température nouvellement sélectionnée. Si le témoin PRÊT clignote, le capteur de température connaît probablement une défaillance (consultez la section Dépannage pour de plus amples informations).

Icône d'éclairage du spa : l'icône d'éclairage du Spa s'allume lorsque un éclairage du spa est allumé. L'indicateur lumineux reste fixe tant que la fonction d'éclairage du spa est activée. L'indicateur d'éclairage du spa clignote lorsque la roue chromatique est allumée.

Icône de verrouillage du Spa ou de la température : l'icône de verrouillage du Spa ou de la température s'allume lorsque la fonction de verrouillage du spa ou de la température est activée. L'icône d'indication de verrouillage du spa ou de la température ne clignote pas.

Icône de pompe à jets : l'icône d'indication de pompe à jets est allumée lorsque la pompe à jets est activée. L'icône d'indication de pompe à jets clignote lorsque le spa exécute un cycle de nettoyage de dix minutes.

Icône de traitement de l'eau : l'icône d'indication de traitement de l'eau est allumée lorsque le dispositif d'entretien de l'eau est détecté et que le système d'entretien de l'eau fonctionne correctement. L'icône clignote si le système de traitement de l'eau a besoin d'être contrôlé.

POWER **TÉMOIN LUMINEUX de l'alimentation** : le témoin lumineux de l'ALIMENTATION indique que le spa est alimenté correctement. Ce témoin offre également une fonction de diagnostic. En effet, si l'icône d'indication de l'alimentation clignote, cela indique que le thermostat de sécurité s'est enclenché, signifiant soit que l'eau a dépassé la plage de température acceptable, soit qu'un mauvais fonctionnement du système a été détecté (circulation d'eau insuffisante suite à un encrassement des filtres). Une icône d'indication d'alimentation « désactivée » signale une interruption de l'arrivée de courant ou un problème au niveau du boîtier de contrôle du spa (consultez la section Dépannage pour de plus amples informations).

ÉCRAN D'OPTION

L'écran d'option est un écran intermédiaire vous permettant d'accéder aux diverses configurations optionnelles.

Appuyez sur la touche de fonction OPTIONS sur le panneau de commande pour afficher l'écran d'Options.

Appuyez sur la touche de programmation à côté des descriptions pour accéder à l'écran de description.

IMPORTANT : les options Audio, système de gestion intelligent au sel **FRESHWATERIQ** ou système au sel, ne seront affichées sur votre écran d'Options que si votre spa est équipé de ces fonctionnalités.

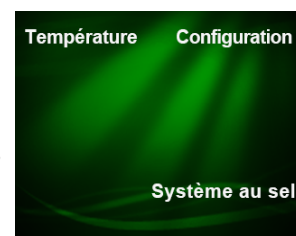

Avec Freshwater QI

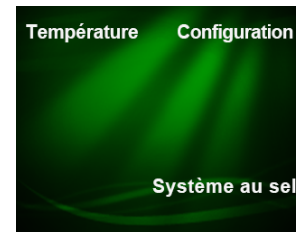

Avec le système au sel Freshwater UNIQUEMENT

ÉCRAN D'ACCUEIL

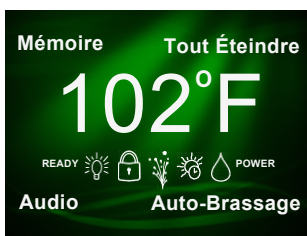

La température affichée au centre de l'écran d'accueil correspond à la température réelle de l'eau du spa. Si l'icône PRÊT est allumée et fixe sur le panneau de commande, la température réelle du spa est dans une plage de 2°F (1°C) par rapport à la température réglée. Les fonctions de la touche de programmation du coin sont les suivantes :

MÉMOIRE

Cette fonction rappelle le dernier réglage actif des jets et de l'éclairage avant d'appuyer sur la touche Tout éteindre.

IMPORTANT : si la pompe à jet ne démarre pas, assurez-vous que le VERROUILLAGE DU SPA est désactivé. Le VERROUILLAGE DE SPA désactive les commandes du panneau de commande.

TOUT ÉTEINDRE

Cette fonction arrête immédiatement tous les jets et l'éclairage tout en sauvegardant les derniers réglages d'éclairage et de jets actifs.

AUDIO (OPTIONNEL)

Si vous avez acheté des accessoires musicaux ou de télévision avec votre spa, cette fonctionnalité vous amène au menu Audio.

AUTO-BRASSAGE

La fonction d'auto-brassage, qui tempore la durée d'entretien de l'eau, active la pompe à jet pendant dix minutes. L'icône de Jet (sur l'écran d'accueil) clignote pour indiquer que la pompe à jets est activée et se trouve dans le cycle de nettoyage. Vous pouvez alors ajouter les produits chimiques nécessaires, soigneusement dosés, en les introduisant par le bloc de filtration. La pompe à jet et l'icône d'auto-brassage s'arrêteront automatiquement après dix minutes.

IMPORTANT : certaines fonctions essentielles de touches de programmation ne sont affichées que si l'accessoire a été installé.

CONTRÔLE DE LA TEMPÉRATURE

La plage de température définie va (26 à 40 °C - 80 à 104 °F). (La température de l'eau de n'importe quel spa peut augmenter ou baisser légèrement selon l'utilisation et l'état de votre spa, ainsi que la température extérieure.)

La température définie de l'eau du spa se réglera par défaut 100 °F (38 °C) à la première mise sous tension du système. Il s'agit du réglage par défaut qui a été programmé à l'usine. Lorsque l'utilisateur modifie la température du spa, le système mémorise automatiquement la dernière température sélectionnée. Si le spa est déconnecté de toute alimentation, le système utilisera automatiquement la dernière valeur sélectionnée lorsque le courant sera rétabli.

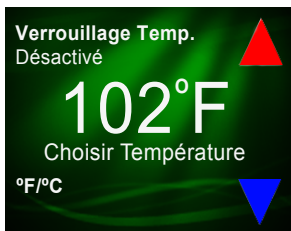

- Appuyez sur la touche de fonction OPTIONS sur le panneau de commande.
- Appuyez sur la touche de programmation située à côté de **Température**. L'écran de la température sélectionnée s'affiche. Cet écran repasse automatiquement à l'écran d'accueil au bout de 45 secondes de non utilisation.

Pour augmenter la température sélectionnée pour le spa :

- Appuyez sur la touche de programmation située à côté de ▲. À chaque pression de la touche, la température sélectionnée indique 1°F (0,5 °C) supplémentaire. Si la touche est maintenue enfoncée, la valeur de la température affichée augmente de 1 °F (0,5 °C) toutes les demi-secondes.

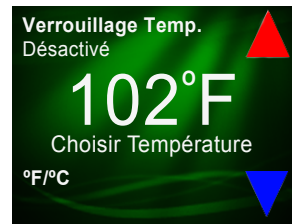

Pour diminuer la température sélectionnée pour le spa :

- Appuyez sur la touche de programmation située à côté de ▼. À chaque pression de la touche, la température sélectionnée indique 1°F (0,5 °C) de moins. Si la touche est maintenue enfoncée, la valeur de la température affichée diminue de 1°F (0,5 °C) toutes les demi-secondes.

Si la valeur de la température définie ne change pas, vérifiez si les fonctions VERROUILLAGE DE LA TEMPÉRATURE ou VERROUILLAGE DU SPA sont activées. Si l'une ou l'autre de ces fonctions est activée, il est impossible de modifier la température.

La température peut être affichée en degrés Fahrenheit ou Celsius. Appuyez sur la touche de programmation située à côté de °F/°C pour choisir l'une ou l'autre unité.

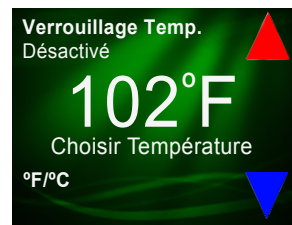

POSSIBILITÉS DE VERROUILLAGE

Les deux fonctions de verrouillage, Verrouillage de la température et Verrouillage du spa, sont activées sur le panneau de commande. Lorsqu'il est activé, le verrouillage reste actif jusqu'au moment où la combinaison de déverrouillage correspondante est pressée. Même si l'alimentation du spa est déconnectée brièvement, le verrouillage reste activé.

VERROUILLAGE DE LA TEMPÉRATURE

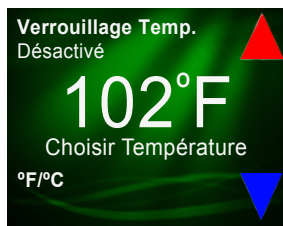

Lorsqu'elle est activée, la fonction Verrouillage de la température empêche tout changement du réglage de la température souhaitée de l'eau. Toutes les autres fonctions du panneau de commande fonctionnent normalement tandis que le verrouillage de la température est « ACTIVÉ ». Cette fonction empêche toutes autres personnes de modifier les

paramètres souhaités par le propriétaire.

Pour activer le verrouillage de la température :

- Appuyez sur la touche de fonction OPTIONS sur le panneau de commande.
- Appuyez sur la touche de programmation située à côté de **Température** pour progresser sur l'écran.
- Appuyez sur la touche de programmation **Désactiver le verrou. de la température** pour modifier l'écran en **Activer le verrouillage de la température**.

IMPORTANT : l'icône de verrouillage de la température/du spa s'affiche sur l'écran d'accueil lorsque la température du spa est verrouillée.

Pour désactiver le verrouillage de la température :

- Appuyez sur la touche de fonction OPTIONS sur le panneau de commande.
- Appuyez sur la touche de programmation située à côté de **Verrouillage de la température**.
- Appuyez sur la touche de programmation à côté de **Verrouillage de la température activé** pour faire passer l'écran sur **Verrouillage de la température désactivé** et désactiver le verrouillage du spa et l'icône.

CONFIGURATION

Dans l'écran de configuration, vous pourrez régler l'horloge du spa, visionner les informations internes à propos de votre spa, régler la température en °F ou °C, ajuster la luminosité de l'écran, modifier la langue ou encore verrouiller les fonctions de l'écran du spa.

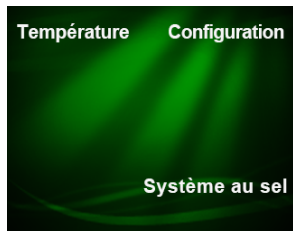

Appuyez sur la touche de fonction OPTIONS sur le panneau de commande pour afficher l'écran d'Options.

Appuyez sur la touche de programmation à côté de Configuration, afin d'accéder à l'écran de configuration.

VERROUILLAGE DU SPA



Lorsqu'elle est activée, la fonction de verrouillage du spa désactive toutes les fonctions du panneau de commande. Cela évite que d'autres personnes non autorisées puissent modifier les réglages des jets, des éclairages et de la température de votre spa. Le panneau de commande ne réagit à aucune pression des touches de programmation ou de fonction

lorsqu'il est en mode de verrouillage de spa.

Pour activer le VERROUILLAGE DU SPA :

- Appuyez sur la touche de fonction OPTIONS.
- Appuyez sur la touche de programmation située à côté de **Configuration**.
- Appuyez sur la touche de programmation située à côté de **Verrouillage du spa**.

IMPORTANT : l'icône de Verrouillage de la température / du spa s'affiche tandis que les écrans sont verrouillés.

Pour désactiver la fonction de Verrouillage du spa :

- Appuyez en même temps sur les touches de fonction OPTIONS et ÉCLAIRAGES pendant 3 secondes. L'icône de Verrouillage du spa est désactivée.

IMPORTANT : vous pouvez activer la fonction de Verrouillage du spa même si le verrouillage de la température est déjà activé. Il n'est pas nécessaire de désactiver le verrouillage de la température pour activer la fonction de Verrouillage du spa. Si la fonction de Verrouillage de la température est déjà activée lorsque vous activez le verrouillage du spa, celle-ci restera active lorsque vous désactiverez le verrouillage du spa.

LUMINOSITÉ ÉCRAN/LOGO LUMINEUX

Si vous souhaitez modifier la luminosité de l'écran du panneau de commande :

- Appuyez sur la touche de fonction OPTIONS sur le panneau de commande.
- Appuyez sur la touche de programmation située à côté de **Configuration**.
- Appuyez sur la touche de programmation à côté de **Luminosité** pour diminuer la luminosité de l'écran 7 à 1.

IMPORTANT : appuyer sur la touche de programmation Luminosité au numéro 1 fait repasser la luminosité de l'affichage à 7.



Si vous souhaitez modifier la luminosité de l'écran du panneau de commande :

- Appuyez longtemps sur la touche de programmation **Luminosité** pendant 5 secondes jusqu'à ce que Régler la luminosité de l'éclairage du logo soit visible.
- Appuyez sur la touche de programmation **Luminosité** pour modifier la luminosité de l'éclairage du logo
- Appuyez sur la touche de fonction RETOUR (en bas à droite) pour revenir à l'écran de luminosité.

MODE ÉCONOMIE D'ÉNERGIE

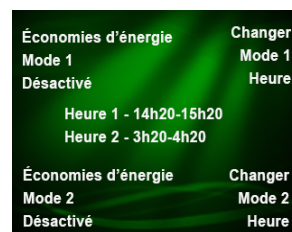

Ce mode vous permet d'économiser de l'énergie en éteignant le réchauffeur à deux heures prédéterminées de la journée pendant 6 heures maximum sur chaque réglage.

Pour accéder au mode économie d'énergie :

- Appuyez sur la touche de fonction OPTIONS.
- Appuyez sur la touche de programmation située à côté de **Configuration**.
- Appuyez sur la touche de programmation située à côté de **mode économie d'énergie**.

Dans cet écran, vous pouvez ACTIVER ou DÉACTIVER le mode 1 ou le mode 2 en appuyant sur la touche de programmation situé à côté de la description.

REMARQUE : lorsque le mode est ACTIVÉ, il n'est pas possible de modifier l'heure du mode.

- Appuyez sur la touche de programmation située à côté de **Modifier l'heure du mode 1** pour régler l'heure de début du mode d'économie d'énergie 1.
- Appuyez sur la touche de programmation située à côté de ▲ pour augmenter l'heure ou appuyez sur la touche de programmation située à côté de ▼ pour diminuer l'heure.
- Appuyez sur la touche de programmation située à côté de **Format de l'heure** (si votre horloge est réglée sur le mode 12 heures) pour sélectionner AM ou PM.

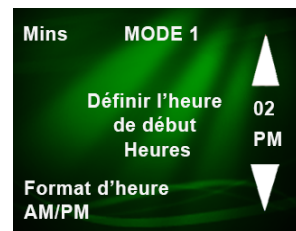

Appuyez sur la touche de programmation située à côté de **Minutes** pour accéder à l'écran Minutes. **REMARQUE** : vous devrez passer à l'écran suivant pour pouvoir enregistrer le temps.

- Appuyez sur la touche de programmation située à côté de ▲ pour augmenter les minutes ou appuyez sur la touche de programmation située à côté de ▼ pour diminuer les minutes.
- Appuyez sur la touche de programmation située à côté de **Hrs** pour accéder à l'écran Heure.

Appuyez sur la touche de programmation située à côté de **Durée** pour définir le nombre d'heures pendant lesquelles vous souhaitez que le mode d'économie d'énergie fonctionne.

- Appuyez sur la touche de programmation située à côté de ▲ pour augmenter la durée jusqu'à 6 heures maximum ou appuyez sur la touche de programmation située à côté de ▼ pour diminuer la durée.
- Appuyez sur la touche de programmation située à côté de **Modifier l'heure de début** pour revenir à l'écran Régler l'heure de début en minutes.
- Appuyez sur la touche de programmation située à côté de **Confirmer l'économie d'énergie** pour enregistrer l'heure et la durée tout en revenant à l'écran principal d'économie d'énergie où vous pouvez régler l'heure du MODE 2. **REMARQUE** : les modes 1 et 2 ne peuvent PAS se chevaucher dans le temps lorsqu'ils sont activés.

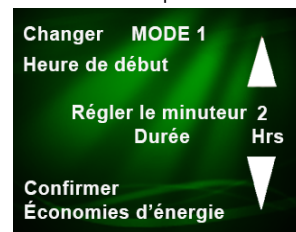

PROGRAMMER L'ÉCLAIRAGE QUOTIDIEN

Cet écran permet d'allumer et d'éteindre automatiquement l'éclairage extérieur à une heure prédéfinie. Pour accéder à l'écran Programmer l'éclairage quotidien :

- appuyez sur la touche de fonction **OPTIONS**.
- Appuyez sur la touche de programmation située à côté de **Configuration**.
- Appuyez sur la touche de programmation située à côté de **Plus**
- Appuyez sur la touche de programmation **Programmer l'éclairage quotidien**. **REMARQUE** : lorsque **Éclairage extérieur automatique** est **ACTIVÉ**, il n'est pas possible de modifier l'heure.

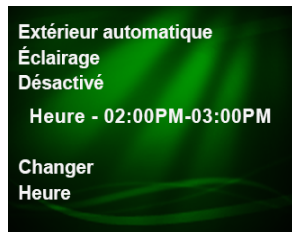

Appuyez sur la touche de programmation à côté de **Éclairage extérieur automatique** pour l'activer ou le désactiver. Les éclairages s'allumeront à l'heure indiquée.

Pour modifier l'heure, appuyez sur la touche de programmation **Modifier l'heure**.

- Appuyez sur la touche de programmation située à côté de ▲ pour augmenter l'heure ou appuyez sur la touche de programmation située à côté de ▼ pour diminuer l'heure.
- Appuyez sur la touche de programmation située à côté de **Format de l'heure** (si votre horloge est réglée sur le mode 12 heures) pour sélectionner AM ou PM.



Appuyez sur la touche de programmation située à côté de **Minutes** pour accéder à l'écran Minutes. **REMARQUE** : vous devrez passer à l'écran suivant pour pouvoir enregistrer le temps.

- Appuyez sur la touche de programmation située à côté de ▲ pour augmenter les minutes ou appuyez sur la touche de programmation située à côté de ▼ pour diminuer les minutes.
- Appuyez sur la touche de programmation située à côté de **Hrs** pour accéder à l'écran Heure.



Appuyez sur la touche de programmation située à côté de **Durée** pour définir le nombre d'heures pendant lesquelles vous souhaitez que l'éclairage extérieur fonctionne.

- Appuyez sur la touche de programmation située à côté de ▲ pour augmenter la durée jusqu'à 6 heures maximum ou appuyez sur la touche de programmation située à côté de ▼ pour diminuer la durée.
- Appuyez sur la touche de programmation située à côté de **Modifier l'heure de début** pour revenir à l'écran Régler l'heure de début en minutes.
- Appuyez sur la touche de programmation située à côté de **Confirmer l'heure de l'éclairage** pour enregistrer l'heure et la durée tout en revenant à l'écran **Éclairage extérieur automatique** avec la minuterie activée.



CYCLE DE VANISHING ACT

Le Cycle de **VANISHING ACT** activera les jets pendant 6 heures, À UTILISER UNIQUEMENT avec **VANISHING ACT** (voir page 11)

- Appuyez sur la touche de fonction **OPTIONS** sur le panneau de commande.
- Appuyez sur la touche de programmation située à côté de **Configuration**
- Appuyez sur la touche de programmation située à côté de **Plus**
- Appuyez sur la touche de programmation située à côté de **VANISHING ACT** pour basculer entre l'activation et la désactivation.



LANGUE

L'écran du panneau de commande s'affiche en sept langues. Les langues sont l'anglais, le français, l'allemand, le hollandais, le suédois, le norvégien et l'espagnol. Pour modifier les langues :

- Appuyez sur la touche de fonction **OPTIONS** sur le panneau de commande.
- Appuyez sur la touche de programmation située à côté de **Configuration**.
- Appuyez sur la touche de programmation située à côté de **Plus**
- Appuyez sur la touche de programmation située à côté de **Langue** jusqu'à ce que la langue souhaitée s'affiche.



IMPORTANT : en cas de changement fortuit de la langue de l'écran en une langue que vous ne connaissez pas, répétez simplement les étapes précédentes lorsque vous ne connaissez pas, répétez simplement les étapes précédentes lorsque apparaissent Réglage dans la partie supérieure droite et Langue dans la partie inférieure droite.

PROGRAMMER LE CYCLE DE NETTOYAGE

Le Cycle d'auto-nettoyage activera les jets pendant un total de 10 minutes tous les jours à la même heure programmée.

- Appuyez sur la touche de fonction **OPTIONS** sur le panneau de commande.
- Appuyez sur la touche de programmation située à côté de **Configuration**
- Appuyez sur la touche de programmation située à côté de **Plus**
- Appuyez sur la touche de programmation située à côté de **Plus**
- Appuyez sur la touche de programmation située à côté de **Programmer le cycle de nettoyage**



Appuyez sur la touche de programmation située à côté de **Cycle de nettoyage automatique** pour activer ou désactiver le cycle de nettoyage. Le cycle de nettoyage s'active à l'heure de début indiquée à l'écran. **REMARQUE** : lorsque le cycle de nettoyage automatique est **ACTIVÉ**, il n'est pas possible de modifier l'heure.

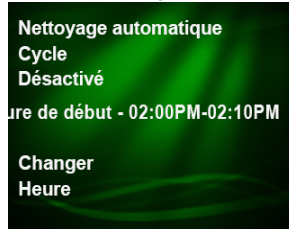

Pour modifier l'heure, appuyez sur la touche de programmation **Modifier l'heure**.

- Appuyez sur la touche de programmation située à côté de ▲ pour augmenter l'heure ou appuyez sur la touche de programmation située à côté de ▼ pour diminuer l'heure.
- Appuyez sur la touche de programmation située à côté de **Format de l'heure** (si votre horloge est réglée sur le mode 12 heures) pour sélectionner AM ou PM.



Appuyez sur la touche de programmation située à côté de **Minutes** pour accéder à l'écran Minutes. **REMARQUE** : vous devrez passer à l'écran suivant pour pouvoir enregistrer le temps.

- Appuyez sur la touche de programmation située à côté de ▲ pour augmenter les minutes ou appuyez sur la touche de programmation située à côté de ▼ pour diminuer les minutes.
- Appuyez sur la touche de programmation située à côté de **Hrs** pour accéder à l'écran Heure.
- Appuyez sur la touche de programmation située à côté de **Confirmer l'heure définie** pour saisir l'heure de début.



MINUTEUR DE BAIN

Le minuteur de bain est un compte à rebours pour vous indiquer que vous êtes dans le spa depuis 15 minutes. Si les jets sont allumés à la fin du minuteur, ils seront éteints pour vous informer que votre temps est écoulé. Si aucun jet n'est actionné, la pompe à jets 1 s'allumera à haut régime pendant 5 secondes puis s'éteindra.

- Appuyez sur la touche de fonction **OPTIONS** sur le panneau de commande.
- Appuyez sur la touche de programmation située à côté de **Configuration**
- Appuyez sur la touche de programmation située à côté de **Plus**
- Appuyez sur la touche de programmation située à côté de **Plus**
- Appuyez sur la touche de programmation située à côté de **Minuteur de bain** pour activer le Minuteur de bain pendant 15 minutes.

Pour régler le minuteur de bain sur une durée de 30, 45 ou 60 minutes, appuyez sur la touche de programmation située à côté du **Minuteur de bain** et maintenez-la enfoncée pendant plusieurs secondes pour faire apparaître l'écran.

- Appuyez sur la touche de programmation située à côté de ▲ pour augmenter la durée ou appuyez sur la touche de programmation située à côté de ▼ pour diminuer la durée.
- Appuyez sur la touche de programmation située à côté de **Confirmer** pour activer le minuteur de bain pour la durée définie.



LOGICIEL

Cet écran vous donne des informations spécifiques sur le logiciel de votre spa.

- Appuyez sur la touche de fonction **OPTIONS** sur le panneau de commande.
- Appuyez sur la touche de programmation située à côté de **Configuration**
- Appuyez sur la touche de programmation située à côté de **Plus**
- Appuyez sur la touche de programmation située à côté de **Plus**
- Appuyez sur la touche de programmation située à côté de **Plus**

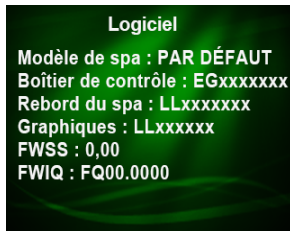

CONFIGURATION DE L'HORLOGE

Cet écran vous permet de régler l'heure actuelle.

- Appuyez sur la touche de fonction **OPTIONS** sur le panneau de commande.
- Appuyez sur la touche de programmation située à côté de **Configuration**
- Appuyez sur la touche de programmation située à côté de **Plus**
- Appuyez sur la touche de programmation située à côté de **Plus**
- Appuyez sur la touche de programmation située à côté de **Réglages de l'horloge** pour afficher l'écran du logiciel.

Appuyez sur la touche de programmation située à côté de ▲ pour augmenter l'heure ou appuyez sur la touche de programmation située à côté de ▼ pour diminuer l'heure.

- Appuyez sur la touche de programmation située à côté de **Format de l'heure** pour passer à 12 heures (AM/PM) ou 24 heures.

Appuyez sur la touche de programmation située à côté de **Minutes** pour accéder à l'écran Minutes. **REMARQUE:** vous devrez passer à l'écran suivant pour pouvoir enregistrer le temps.

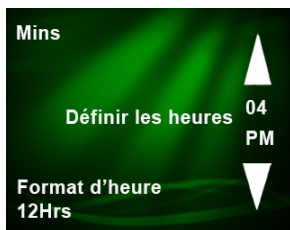

- Appuyez sur la touche de programmation située à côté de ▲ pour augmenter les minutes ou appuyez sur la touche de programmation située à côté de ▼ pour diminuer les minutes.
- Appuyez sur la touche de programmation située à côté de **Hrs** pour accéder à l'écran Heure.
- Appuyez sur la touche de programmation située à côté de **Confirmer l'heure définie** pour saisir l'heure de l'horloge.



SYSTÈME AU SEL FRESHWATER

(EN OPTION)

Si votre spa dispose d'un système d'entretien au sel **FRESHWATER**, vous pouvez accéder à l'écran comme suit :

- Appuyez sur la touche de fonction **OPTIONS** sur le panneau de commande.
- Appuyez sur la touche de programmation située à côté de **Sel** (voir le manuel de l'utilisateur **FRESHWATER** pour de plus amples informations).

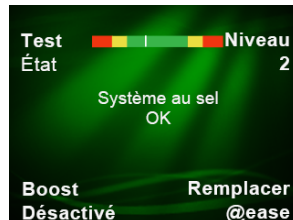

LE SYSTÈME DE GESTION INTELLIGENT FRESHWATER IQ (EN OPTION) INCLUT LE SYSTÈME AU SEL

C'est un système de test de l'eau qui mesure le pH, le chlore et les niveaux de sel dans l'eau du spa. Voir le manuel du système de gestion intelligent sur le site de **HOT SPRING** pour plus d'informations.

Appuyez sur la touche de fonction **OPTIONS** SUR LE PANNEAU DE COMMANDE, PUIS SUR LA touche de programmation **Traitement Eau** pour voir cet écran.



Appuyez sur la touche de programmation située à côté de la description souhaitée pour afficher l'écran de l'indicateur. Appuyez sur la touche de programmation située à côté de **Suivant** pour afficher les écrans Système au sel et Sonde, qui contiennent davantage d'informations.

COMMANDE DES JETS



La touche de fonction JETS active les pompes à jets. Lorsque la TOUCHE DE FONCTION Jets est enfoncée, le menu jets s'affiche sur le panneau de commande alors que le Jet 12 est en régime Faible, l'icône de Pompe à jets s'affiche aussi sur l'écran d'accueil. Appuyez sur n'importe quelle touche de programmation pour faire basculer les jets entre le régime élevé et le régime faible (le cas échéant) et pour une désactivation complète.

Le modèle **PRISM** possède 3 pompes à jets, le Jet 3 se trouve dans le coin inférieur droit de l'écran des jets (non illustré). La troisième pompe à jets ne peut être qu'activée en appuyant sur la touche de programmation à côté du Jet 3.

L'icône de la pompe à jets (sur l'écran d'accueil) reste allumée jusqu'à ce que vous appuyiez à nouveau sur cette touche pour arrêter la pompe à jets ou jusqu'à ce que celle-ci soit arrêtée automatiquement par le système de contrôle, après deux heures de fonctionnement continu.

La ou les pompes à jet s'arrêteront automatiquement après deux heures de fonctionnement continu afin d'éviter toute surchauffe et d'économiser l'énergie en cas d'oubli. Les jets peuvent être redémarrés sans attendre.

IMPORTANT : les pompes à jet ne fonctionnent pas tant que la fonction de Verrouillage du spa est activée.

Vous pouvez aussi exécuter le cycle complet de la pompe à jet en utilisant uniquement la touche de fonction JETS de la façon suivante :

PRISM , PULSE, FLAIR ET FLASH

1ère pression = pompe à jets 1 sur Faible	2ème pression = pompe à jets 1 sur Élevé
3ème pression = les deux pompes à jets fonctionnent à régime élevé	4ème pression = pompe à jets 1 sur Faible, pompe à jets 2 sur Élevé
5ème pression = pompe à jets 2 sur Élevé	6ème pression = toutes les pompes sont désactivées

BEAM

1ère pression = pompe à jets sur Intense	2ème pression = pompe à jets désactivée
--	---

COMMANDE DE L'ÉCLAIRAGE

Tous les spas **HOT SPRING** sont équipés d'un éclairage multicolore.

Appuyer sur la touche de fonction ÉCLAIRAGES active les éclairages intérieurs.

IMPORTANT : en appuyant à nouveau sur la touche de fonction d'éclairage dur, vous diminuerez l'intensité de l'éclairage intérieur à chaque fois jusqu'à ce qu'il soit éteint.

Utiliser l'écran pour modifier l'intensité de l'éclairage sous-marin intérieur du spa :

- Appuyez sur la touche de programmation située à côté de **Atténuateur**. Trois (3) niveaux d'intensité et l'absence d'éclairage sont proposés.

Pour modifier la couleur des éclairages intérieurs :

- Appuyez sur la touche de programmation située à côté de **Couleur**. Les couleurs sont les suivantes : 1) Bleu, 2) Turquoise, 3) Vert, 4) Blanc, 5) Jaune, 6) Rouge, 7) Magenta, 8) Cycle de couleurs activé, 9) Cycle de couleurs désactivé.



REMARQUE : l'icône de lumière sur l'écran d'accueil clignotera lorsque le cycle de couleurs est activé.

Appuyez sur **Désactiver les lumières** pour éteindre les éclairages intérieurs :

Éclairage supplémentaire :

- Appuyez sur la touche de programmation à côté des **Éclairages extérieurs** pour voir l'écran des Éclairages extérieurs.

L'écran Éclairages extérieurs supplémentaires vous permet d'accéder à l'écran Programmer l'éclairage quotidien (voir page 17 pour plus d'informations sur le fonctionnement). Dans l'écran Programmer l'éclairage quotidien, vous pouvez allumer et éteindre automatiquement les lumières extérieures à une heure prédéfinie.



- Appuyez sur la touche de programmation située à côté de **Programmer l'éclairage quotidien** pour voir cet écran.
- En appuyant sur la touche de programmation située à côté de **Éclairage intérieur**, vous revenez à l'écran Éclairage intérieur.

Les touches de programmation Intens. Éclair. et Couleur fonctionnent de la même manière que l'Éclairage intérieur, mais sont utilisés pour modifier l'Éclairage extérieur.

AUDIO (OPTIONNEL)

Si un système sonore sans fil est installé, l'écran d'accueil et l'écran Options affichent la fonction Audio.

Pour accéder à l'écran du menu Audio :

- Appuyez sur la touche d'écran située à côté d'**Audio**.

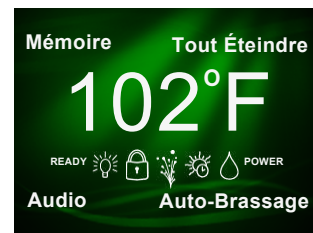

POUR ACTIVER/DÉSACTIVER LE SYSTÈME AUDIO

- Appuyez sur la touche de programmation située à côté d'**Audio** pour mettre le système sonore en marche ou l'arrêter.. Le son doit être activé pour afficher les écrans audio.

POUR ASSOCIER UN PÉRIPHÉRIQUE BLUETOOTH

Sur votre appareil, allez dans les paramètres Bluetooth et trouvez soit *My Spa Music* soit *My Spa BTRX*.

Pour *My Spa Music* :

- Appuyez sur *My Spa Music* en utilisant la méthode d'association standard de votre appareil mobile.
- Saisissez le numéro d'appariement 0000 si vous êtes invité(e) à terminer l'appariement.

Pour *My Spa BTRX* :

- Appuyez sur la touche de programmation de la fonction : **PISTE** 3 fois pour avancer vers l'écran de la fonction **Réglage**. Appuyez sur la touche de programmation **Activer le réglage** pour accéder à l'écran **Régler Source**. Bluetooth doit être sélectionné.
- Appuyez sur la touche de programmation **Activer le réglage** 6 fois pour accéder à l'écran **ASSOCIER**.
- Appuyez sur la touche programmable **ASSOCIER**, puis sur « connecter » à côté de Après le couplage, vous êtes prêt à utiliser votre appareil Bluetooth. Un seul appareil Bluetooth associé peut être utilisé à un instant donné.



POUR RÉGLER LE VOLUME

- Appuyez sur la touche de programmation située à côté de ▲ ou ▼ pour ajuster le volume.
- Appuyez sur la touche de programmation de la fonction : **RÉGLAGE** pour avancer vers l'écran de la fonction Lecture/Pause.



PAUSE/LECTURE (PISTE MUSICALE)

- Appuyez sur la touche de programmation à côté de **LECTURE/PAUSE** (coin droit supérieur) pour jouer ou pauser la musique.
- Appuyez sur la touche de programmation de la fonction : **LECTURE/PAUSE** pour avancer vers l'écran de la fonction PISTE.

REMARQUE : certaines sources audio affichent le titre du morceau.

- Appuyez sur la touche de programmation de la fonction : **RÉGLAGE** pour avancer vers l'écran de la fonction Avance.



CHANGEMENT DE PISTE (PISTE MUSICALE)

- Appuyez sur les touches de programmation **SUIVANT** ou **ARRIÈRE** pour changer la piste (chanson).
- Appuyez sur la touche de programmation de la fonction : **PISTE** pour avancer vers l'écran de la fonction RÉGLAGE.
- Appuyez sur la touche de programmation de la fonction : **PISTE** pour avancer vers l'écran de la fonction Réglage.



POUR ACCÉDER AU MENU DE CONFIGURATION

- Appuyez sur la touche de programmation **ACTIVER LE RÉGLAGE** pour faire défiler l'écran **RÉGLER SOURCE**.
IMPORTANT : si la touche de programmation de la fonction : **RÉGLAGE** est pressée, l'écran revient en arrière vers l'écran Volume. Si vous le souhaitez, appuyez sur la touche de fonction Retour afin de quitter les écrans audio.



SÉLECTION DE LA SOURCE AUDIO

- L'écran Source illustre la source audio actuellement utilisée par le spa.
- Appuyez sur les touches de programmation ▲ ou ▼ pour modifier la source souhaitée : TV, AUX ou Bluetooth®.

Pour utiliser l'écran Bluetooth, votre appareil audio Bluetooth doit être apparié avec le spa.



RÉGLAGE DES AIGUS

- Appuyez sur la touche de programmation **CONFIGURATION DE LA SOURCE** afin d'accéder à l'écran de CONFIGURATION de la tonalité et des aigus.
- Appuyez sur la touche de programmation située à côté de ▲ ou ▼ pour moduler les aigus entre les valeurs -5 et +5.
- Appuyez sur la touche de programmation **CONFIGURER** la tonalité, aigus afin d'accéder à l'écran tonalité, grave.



POUR RÉGLER LES BASSES

- Appuyez sur la touche de programmation située à côté de ▲ ou ▼ pour moduler les graves entre les valeurs -5 et +5.
- Appuyez sur la touche de programmation **CONFIGURER** la tonalité et les basses pour accéder à l'écran de BALANCE.



RÉGLAGE DE LA BALANCE

- Appuyez sur la touche de programmation située à côté de ▲ ou ▼ pour modifier l'équilibre entre les valeurs -5 et +5.
- Appuyez sur la touche de programmation **CONFIGURER** l'équilibre afin d'avancer vers l'écran de Volume du caisson de graves.



RÉGLAGE DU CAISSON DES GRAVES

- Appuyez sur la touche de programmation située à côté de ▲ ou ▼ pour modifier le Volume du caisson de graves entre les valeurs 0 et 11.
- Appuyez sur la touche de programmation **CONFIGURER** le caisson des graves pour accéder à l'écran de Réinitialisation.



POUR DÉCONNECTER UN PÉRIPHÉRIQUE BLUETOOTH (RÉINITIALISER)

- Appuyez sur la touche de programmation à côté de **Réinitialiser** pour déconnecter un périphérique utilisant le système audio du spa, afin de pouvoir utiliser un autre périphérique associé. Ceci est également nécessaire lors de la tentative d'association de périphériques multiples parce que l'association N'est PAS possible lorsqu'un autre périphérique est connecté au système audio.
- Appuyez sur la touche de programmation **CONFIGURER** état du système audio pour accéder à l'écran d'Association.



- Voir « POUR associer un périphérique Bluetooth » à la page précédente pour consulter les informations d'association.



MENUS DES JETS

PRISM (MODÈLE PSM)

Pompe à jet 1 - Système de jet 1

Sélecteur de répartition en position 

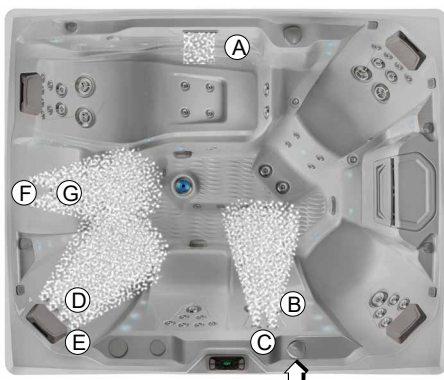

- a. 1 cascade (le levier doit être sur la position ON)
- b. 2 jets rotatifs simples standards
- c. 4 jets directionnels **PRECISION**
- d. 6 jets directionnels **PRECISION**
- e. 4 jets rotatifs **PRECISION**
- f. 4 jets rotatifs **PRECISION**
- g. 1 jet rotatif double XL

Pompe à jet 1 - Système de jet 2

Sélecteur de répartition en position 

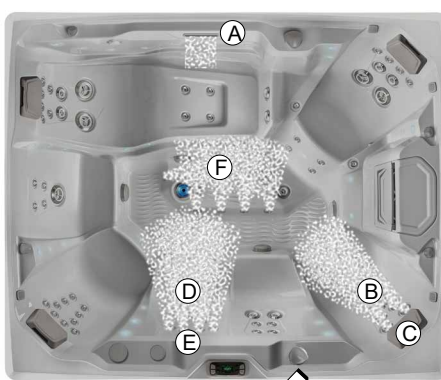

- a. 1 cascade (le levier doit être sur la position ON)
- b. 1 jets directionnels XL
- c. 4 jets rotatifs doubles standards
- d. 1 jets rotatifs doubles standards
- e. 6 jets directionnels **PRECISION**
- f. 5 jets directionnels **PRECISION**

Pompe à jets 2

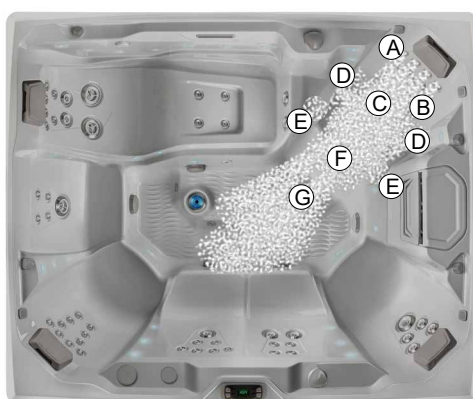

- a. 4 jets directionnels **PRECISION**
- b. 2 jets rotatifs simples standards
- c. 2 jets directionnels XL
- d. 2 jets directionnels **PRECISION**
- e. 2 jets rotatifs **PRECISION**
- f. 4 jets directionnels **PRECISION**
- g. 2 jets directionnels standards

Pompe à jet 3 - Système de jet 1

Sélecteur de répartition en position 

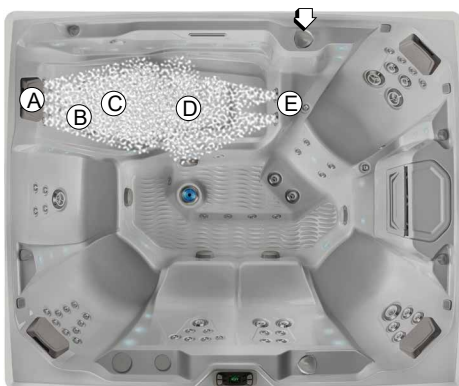

- a. 6 jets directionnels **PRECISION**
- b. 2 jets rotatifs doubles standards
- c. 2 jets rotatifs simples XL
- d. 4 jets directionnels **PRECISION**
- e. 2 jets directionnels standards

Pompe à jet 3 - Système de jet 2

Sélecteur de répartition en position 

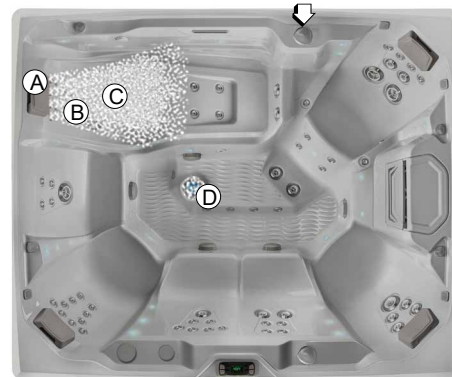

- a. 6 jets directionnels **PRECISION**
- b. 2 jets rotatifs doubles standards
- c. 2 jets rotatifs simples XL
- d. 1 jet XXL

MENUS DES JETS

PULSE (MODÈLE PLS)



Pompe à jets 1

- a. 2 jets directionnels XL
- b. 1 jeu d'eau (le levier doit être en position de fonctionnement)
- c. 2 jets directionnels **PRECISION**
- d. 2 jets rotatifs simples standards
- e. 2 jets directionnels standards
- f. 7 jets directionnels **PRECISION**

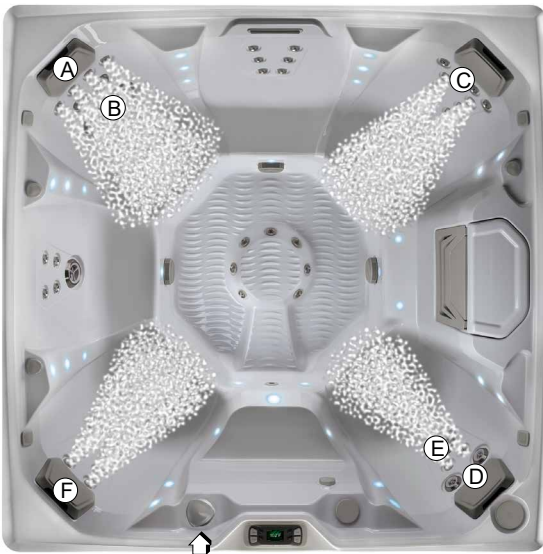

Pompe à jets 2 - Système de jets 1

Sélecteur de répartition en position

- a. 4 jets directionnels **PRECISION**
- b. 2 jets rotatifs simples standards
- c. 6 jets directionnels **PRECISION**
- d. 2 jets directionnels **PRECISION**
- e. 1 jets rotatifs simples XL
- f. 6 jets directionnels **PRECISION**



Pompe à jets 2 - Système de jets 2

Sélecteur de répartition en position

- a. 6 jets directionnels **PRECISION**
- b. 8 jets directionnels **PRECISION**
- c. 4 jets directionnels **PRECISION**
- d. 4 jets rotatifs **PRECISION**
- e. 1 jet rotatif double XL

MENUS DES JETS

FLAIR (MODÈLE FLR)

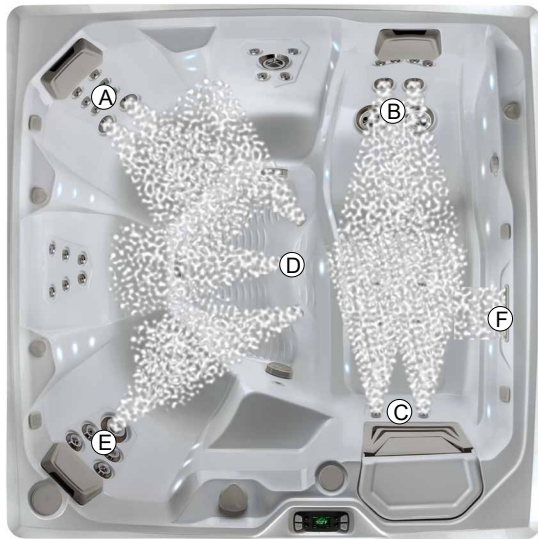

Pompe à jets 1

- a. 2 jets directionnels standards
- b. 2 jets rotatifs doubles standards
- c. 4 jets directionnels **PRECISION**
- d. 3 jets directionnels standards
- e. 1 jets directionnels XL
- f. 1 jeu d'eau (le levier doit être en position de fonctionnement)



Pompe à jets 2 - Système de jets 1

Sélecteur de répartition en position 1

- 1. 2 jets directionnels Precision
- 2. 1 jet rotatif double XL
- 3. 2 jets directionnels **PRECISION**
- 4. 4 jets directionnels **PRECISION**
- 5. 2 jets rotatifs simples XL
- 6. 4 jets directionnels **PRECISION**



Pompe à jets 2 - Système de jets 2

Sélecteur de répartition en position 2

- a. 6 jets directionnels **PRECISION**
- b. 2 jets rotatifs doubles standards
- c. 2 jets directionnels standards
- d. 2 jets directionnels Precision
- e. 4 jets directionnels **PRECISION**

MENUS DES JETS

FLASH (MODÈLE FSH)

Pompe à jets 1

- a. 2 jets rotatifs simples standards
- b. 1 jeu d'eau (le levier doit être en position de fonctionnement)
- c. 4 jets directionnels **PRECISION**
- d. 4 jets directionnels **PRECISION**
- e. 2 jets directionnels standards
- f. 1 jet directionnel XL

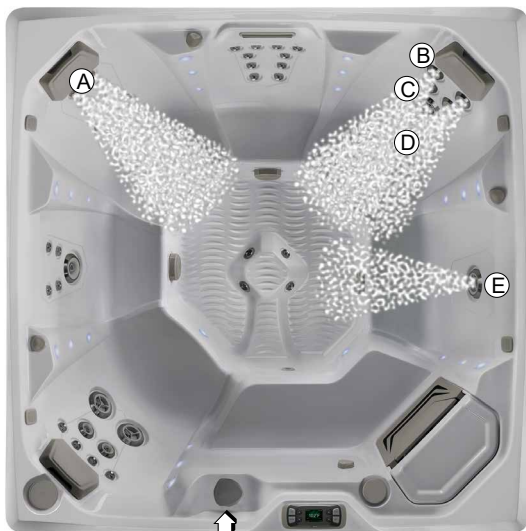
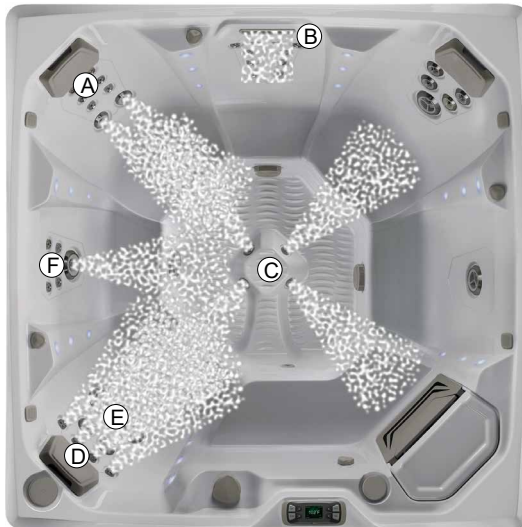

Pompe à jet 2 – Système de jets 1

Sélecteur de réparation en  position

- a. 6 jets directionnels **PRECISION**
- b. 2 jets rotatifs simples standards
- c. 2 jets directionnels standards
- d. 1 jet rotatif XL
- e. 1 jet directionnel XL



Pompe à jets 2 - Système de jets 2

Sélecteur de répartition en position 

- a. 10 jets directionnels **PRECISION**
- b. 2 jets rotatifs XL
- c. 4 jets directionnels **PRECISION**

MENUS DES JETS

BEAM 220V (MODÈLE BMII)

Pompe à jets

- a. 4 jets directionnels **PRECISION**
- b. 1 jet directionnel standard
- c. 1 jeu d'eau (le levier doit être en position de fonctionnement)
- d. 6 jets directionnels **PRECISION**
- e. 1 jet directionnel standard
- f. 2 jets rotatifs simples standards
- g. 4 jets directionnels **PRECISION**
- h. 1 jet directionnel XL

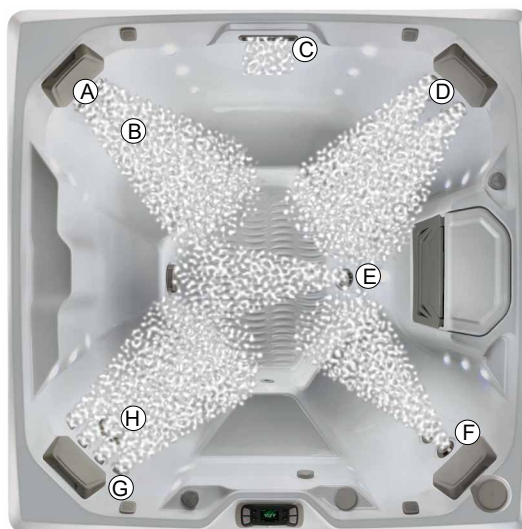

BEAM 115V (MODÈLE BMI)



Système de jets 1

Sélecteur de répartition en position 

- a. 4 jets directionnels **PRECISION**
- b. 1 jets directionnels standards
- c. 1 jeu d'eau (le levier doit être en position de fonctionnement)
- d. 1 jet directionnel standard
- e. 2 jets rotatifs simples standards
- f. 4 jets directionnels **PRECISION**
- g. 1 jet directionnel XL



Système de jets 2

Sélecteur de répartition en position 

- a. 4 jets directionnels **PRECISION**
- b. 1 jet directionnel standard
- c. 1 jeu d'eau (le levier doit être en position de fonctionnement)
- d. 6 jets directionnels **PRECISION**
- e. 1 jet directionnel standard
- f. 2 jets rotatifs simples standards

NETTOYAGE ET ENTRETIEN DU SPA

Votre spa **HOT SPRING** est fabriqué dans des matériaux durables de toute première qualité. Malgré tout, le programme de nettoyage et d'entretien qui sera appliqué déterminera, en finalité, la durée de vie de votre spa et de ses composants. Un entretien régulier, en suivant les conseils indiqués dans cette section, vous aidera à protéger votre investissement.

INSTRUCTIONS DE VIDANGE ET DE REMPLISSAGE

IMPORTANT : il **N'est PAS** recommandé de remplir votre spa lorsque la température ambiante passe sous 50 °F (10 °C).

1. Débranchez le spa de sa prise d'alimentation en déclenchant les disjoncteurs différentiels du sous-panneau. Débranchez le cordon d'alimentation des modèles en 115 V.
2. Repérez la vanne de vidange (sous le panneau avant) du spa et retirez le bouchon. Fixez un tuyau d'arrosage sur la vanne (pour éviter l'inondation des fondations qui entourent le spa) et orientez le tuyau vers une zone d'écoulement des eaux adéquate. L'eau du spa contenant un pourcentage élevé de produits désinfectants, son évacuation sur les plantes et le gazon peut endommager ceux-ci.
3. Ouvrez la vanne en faisant tourner le bouton. Le spa se videra sous l'effet de la gravitation.
4. Laissez toute l'eau s'écouler par la conduite d'évacuation.
5. Lorsque le spa est vide, inspectez sa coque et, le cas échéant, nettoyez-la. (Suivre les instructions relatives au Nettoyage de l'extérieur du spa).
6. Fermez la vanne de vidange sans forcer et réinstallez le bouchon.
7. Installez de nouveaux filtres ou nettoyez les filtres actuels à l'aide de l'agent nettoyant pour filtres **FRESHWATER**.
IMPORTANT : les cartouches de filtre doivent toujours être nettoyées et tournées à chaque vidange du spa.
8. Remplissez le spa par le biais du bloc de filtration en utilisant un préfiltre **CLEAN SCREEN**.
IMPORTANT : la température de l'eau de remplissage doit être comprise entre 50° - 70°F pour éviter de déclencher le thermostat de sécurité.
9. Suivez les Instructions de mise en marche rapide de la section Pour commencer.

REPLISSAGE EN EAU FROIDE

- Lors du remplissage de votre spa, si l'eau du robinet est inférieure à 10 °C (50° F), le spa peut passer en mode de protection de surchauffe (ce qui entraîne l'arrêt du fonctionnement de votre spa). En cas de déclenchement du thermostat de sécurité, le moyen le plus rapide pour réactiver le spa consiste à d'abord mettre celui-ci totalement hors tension, puis à réchauffer les deux capteurs situés sur la partie supérieure du réchauffeur et le tuyau en vinyle (se trouvant dans le bloc technique) à l'aide d'un sèche-cheveux pendant environ dix minutes. Lorsque vous estimez que les capteurs et le réchauffeur ont été suffisamment réchauffés, mettez à nouveau le spa sous tension.
- Si vous en avez la possibilité, mélanger l'eau chaude à celle du robinet de sorte que la température soit supérieure à 50 °F (10° C) pendant la procédure de remplissage, afin d'obtenir aussi ce résultat.

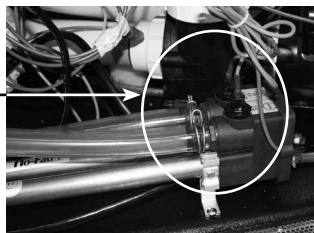

PRÉVENTION DU GEL

Votre spa Hot Spring a été conçu et fabriqué afin de pouvoir être utilisé pendant toute l'année dans tout type de climat. Dans certaines régions, des températures très froides (inférieures à 10 °F (-12 °C) combinées à des vents forts, peuvent geler partiellement la pompe à jets, bien que l'eau qui se trouve à l'intérieur du spa demeure à la température sélectionnée. L'efficacité énergétique du spa peut également diminuer pendant ces périodes froides, car le réchauffeur devra tourner plus souvent. En guise de protection complémentaire contre le gel partiel de certains composants, la porte du bloc technique peut être isolée au moyen d'un kit d'isolation (disponible chez votre revendeur local). Cette isolation complémentaire vous aidera également à optimiser l'efficacité énergétique du spa.

IMPORTANT : lorsque le temps redevient plus clément (environ 60 à 70°F (15 à 21°C), retirez le kit d'isolation afin d'éviter toute surchauffe de la pompe à jets.

REMISAGE HIVERNAL DU SPA

Si vous n'utilisez pas le spa pendant une longue période, par temps extrêmement froid, il est recommandé de vider le spa pour éviter tout gel accidentel suite à une panne d'équipement ou à une défaillance du système électrique.

Utilisez uniquement du propylène glycol comme antigel (disponible dans la plupart des magasins de véhicule de camping ou d'équipement maritime). Ce produit n'est pas toxique.

! DANGER : N'utilisez jamais un antigel pour automobiles (Éthylène glycol), car ces produits sont toxiques.

! AVERTISSEMENT : le non-respect de ces instructions peut causer des dommages dus aux gels qui ne sont pas couverts par la garantie. Nous vous conseillons fortement de contacter votre revendeur pour effectuer cette procédure.

1. Vidangez votre spa conformément aux étapes 1 à 5 décrites dans les Instructions de vidange et de remplissage. Ouvrez le robinet de la cascade.
2. Retirez la cartouche de filtre, nettoyez-la et conservez-la dans un endroit sec.
3. Tournez les sélecteurs à la position centrale et le sélecteur de jeu d'eau à la position ouverte.

IMPORTANT : Suivez ces instructions supplémentaires si vous vidangez et préparez votre spa pour l'hiver dans un climat où la température descend en dessous de 0 °C. Utilisez un aspirateur spécial humide/sec de cinq (5) gallons pour retirer efficacement l'eau emprisonnée dans le système de plomberie.

4. Fixez le tuyau sur la bouche d'aspiration de l'aspirateur industriel.
 - a. Placez l'extrémité du tuyau d'aspiration dans l'ouverture du filtre.
 - b. Mettez le souffleur en marche afin d'extraire toute l'eau restant dans le système de plomberie (ceci devrait prendre de 3 à 5 minutes environ).
 - c. Mettez le sélecteur **SMARTJET** sur la position 2 et attendez que ce système soit purgé.
 - d. Si votre spa est équipé de plus de deux systèmes de jet, purgez chaque système.
5. Fixez le tuyau sur la bouche d'aspiration de l'aspirateur industriel. Aspirez toutes les ouvertures et tous les orifices de la façon suivante :
 - a. Orifice de jet : commencez par aspirer les jets du haut puis passez aux jets du bas (si un autre jet provoque un phénomène d'aspiration, bloquez-le à l'aide d'un gros chiffon - cela permettra d'aspirer l'eau se trouvant dans la conduite principale)
 - b. Raccord d'aspiration de filtre et bloc de filtration.
 - c. Sortie de vidange (il peut être nécessaire de bien couvrir la grille de vidange à l'aide d'un chiffon lorsque vous aspirez l'eau dans les sorties de vidange pour s'assurer que toute l'eau est extraite du système de plomberie interne).
6. Séchez bien la coque du spa à l'aide d'un chiffon propre.
7. Remettez en place le bouchon de vidange.

Utilisez uniquement du propylène glycol comme antigel. Ce produit n'est pas toxique.

- Utilisez un entonnoir à embout prolongé pour verser de l'antigel dans toutes les crépines et tous les raccords d'aspiration de filtre, orifices de jet et orifices du jeu d'eau. Ajoutez suffisamment d'antigel pour garantir une protection adéquate – dans de nombreux cas vous verrez le liquide dans l'orifice ou sortir d'un autre endroit.
- Fermez la couverture du spa et verrouillez ses attaches. Couvrez-le d'une grande planche de contreplaqué pour mieux répartir le poids de la neige et de la glace. Installez un morceau de plastique ou une bâche au-dessus de la couverture du spa et au-dessus du contreplaqué.
- Remplacez la porte d'accès à l'équipement si elle a été retirée.

INSTRUCTIONS D'OUVERTURE :

- Retirez le morceau de plastique et le contreplaqué. Ouvrez la couverture du spa en déverrouillant ses attaches.
- Suivez les procédures de mise en marche et de remplissage de la section Instructions de fonctionnement du manuel d'utilisation. N'installez pas les filtres afin qu'ils ne soient pas en contact avec l'antigel.
- Dans le cadre de cette procédure, superchloriez l'eau du spa en ajoutant trois cuillères à café de chlore (dichlorure de sodium) pour 950 litres d'eau dans le bloc du filtre. Cela correspond au double de la quantité normale de chlore nécessaire pour une superchlorination. Cette quantité de chlore supplémentaire permet de détruire l'antigel.
REMARQUE : vous aurez peut-être besoin d'un produit anti-mousse pour réduire la quantité de mousse produite par l'antigel.
- Videz votre spa pour garantir que tout l'antigel a été vidangé. Ne videz pas l'eau du spa sur de l'herbe ou des plantes car elle contient trop de chlore.
- Une fois que le spa a été totalement vidé, réinstallez vos filtres et suivez les procédures de mise en marche et de remplissage de la section Instructions de fonctionnement du manuel d'utilisation.
IMPORTANT : laissez toujours le couvercle sur votre spa lorsque celui-ci n'est pas utilisé (qu'il soit vide ou plein).

SYSTÈME DE FILTRE

La couverture du filtre situé sur le spa N'A PAS été conçu pour supporter des charges lourdes et ne doit pas être utilisé comme siège. Dans les cas extrêmes, le couvercle risque de se fissurer et de se briser. Ceci est considéré comme un abus et n'est pas couvert par la présente garantie.

Les spas de la collection LIMELIGHT sont équipés de deux cartouches de filtre dont la dimension varie en fonction des besoins du système de pompe à jets.

Comme avec tout système de filtrage, les cartouches peuvent se boucher et réduire la circulation d'eau. Or, il est important que le système de filtre de votre spa Hot Spring reste propre et ne soit pas obstrué. Ceci vous garantit non seulement une performance optimale des jets, mais permet également au système de filtrage de fonctionner efficacement 24 h sur 24. **WATKINS WELLNESS conseille de nettoyer les cartouches de filtre au moins une fois par mois (en les faisant tremper dans un nettoyant pour filtre pour dissoudre les minéraux).**

IMPORTANT : la fréquence et la durée d'utilisation ainsi que le nombre des occupants sont tous des facteurs influant sur la périodicité du nettoyage des filtres. Plus le spa est utilisé, plus le nettoyage des filtres doit être fréquent. Les cartouches sales ou obstruées entraînent la réduction du débit d'eau passant par le réchauffeur, ce qui risque de déclencher le thermostat de sécurité, le dispositif de coupure thermique du réchauffeur ou le dispositif de coupure thermique de la pompe de circulation. Si un déclenchement de ce type se produit et passe inaperçu lorsque la température est au-dessous de zéro, l'eau du spa risque de geler. Aucun dommage provoqué par le gel suite à un manque d'entretien (considéré comme "utilisation abusive" ou "mauvaise utilisation" dans le cadre de la garantie limitée des spas **HOT SPRING**), ne sera couvert par la garantie de votre spa.

⚠ AVERTISSEMENT : afin de réduire le risque de blessures corporelles, NE retirez PAS les embouts d'aspiration (crépines de filtre) qui se trouvent dans le bloc de filtration et ne vous asseyez pas sur le couvercle du filtre car ce dernier pourrait éventuellement se fissurer et casser.

CRÉPINE D'ASPIRATION SECONDAIRE

Trois crépines d'aspiration secondaire se trouvent dans le footwell du spa. La crépine est utilisée comme filtre pour éviter que des saletés ne circulent dans le système.

⚠ AVERTISSEMENT : n'utilisez pas le spa lorsque les crépines d'aspiration sont retirées.

RETRAIT ET NETTOYAGE DES CARTOUCHES DE FILTRE

- Débranchez le spa de sa prise d'alimentation en déclenchant les disjoncteurs différentiels du sous-panneau. Débranchez le cordon d'alimentation des modèles en 115 V.
- Retirez le couvercle du bloc de filtration et mettez-le soigneusement de côté.
- Retirez tout objet flottant se trouvant à l'intérieur du bloc de filtration.
- Faites tourner la poignée du porte-filtre (qui se trouve dans le bas de la cartouche de filtre) dans le sens inverse des aiguilles d'une montre jusqu'à ce que vous parveniez à le retirer de la crépine du filtre.
- Retirez le support de filtre et la cartouche.
IMPORTANT : ne retirez jamais la crépine du filtre lorsque le bloc de filtration contient des débris. Des débris pourraient se loger dans le système de plomberie interne et provoquer une obstruction. **NE RETIREZ JAMAIS LES CRÉPINES.**
- Nettoyez toujours les filtres standards avec un dégraissant pour filtre, tel que le nettoyant pour filtre **FRESHWATER** afin d'enlever les minéraux et l'huile qui s'y sont accumulés. Savonnez simplement le filtre dans le produit dégraissant (en suivant les directives sur l'emballage), installez le filtre sur une surface propre et pulvérisez-le avec un tuyau d'arrosage jusqu'à ce qu'il soit propre. Il peut être nécessaire de tourner le filtre lors de l'aspersion afin d'enlever les débris logés entre les plis du filtre.
- Pour réinstaller la cartouche de filtre, inversez l'ordre de démontage. Ne serrez pas excessivement !

⚠ AVERTISSEMENT : n'utilisez pas le spa lorsque les cartouches de filtre ou les crépines du filtre sont retirées !

ENTRETIEN DES REPOSE-TÊTES DU SPA

Les repose-têtes du spa vous fourniront des années de confort si vous les traitez avec soin. Ils sont placés au-dessus du niveau d'eau de façon à réduire les effets blanchissants de l'eau chlorée et de tout autre produit chimique utilisé pour la désinfection de l'eau du spa. Afin de prolonger leur durée de vie, vous devez retirer et nettoyer les repose-têtes chaque fois que vous nettoyez la coque du spa. Les sécrétions grasses du corps peuvent être éliminées avec un savon doux et une solution aqueuse. Rincez TOUJOURS les repose-têtes du spa abondamment afin d'enlever tout résidu de savon. Après le nettoyage, vous pouvez les nourrir avec du **HOT SPRING Cover Shield**. Si vous n'avez pas l'intention d'utiliser votre spa pendant une période prolongée (lors de vacances ou en hiver, par exemple) ou si l'eau du spa est superchlorée, enlevez les repose-têtes jusqu'à son utilisation suivante.

Pour retirer et replacer les oreillers du spa :

- Tirez sur le repose-tête et soulevez-le soigneusement. Il s'allonge puis se désenclenche de son dispositif de retenue en plastique. Lorsque l'une de ses extrémités est dégagée, poussez-le dans le sens opposé pour le dégager de son autre dispositif de retenue.
- Alignez le repose-tête.
- Faites glisser une extrémité du repose-tête dans le dispositif de retenue du spa.
- Tirez sur l'autre extrémité du repose-tête et soulevez-le des deux mains au-dessus du dispositif de retenue, puis étirez-le pour le mettre dans le dispositif de retenue.

ENTRETIEN DE L'EXTÉRIEUR DU SPA

LA COQUE DU SPA

Votre spa **HOT SPRING** est doté d'une coque en acrylique. Normalement, les taches et la poussière n'adhéreront pas sur la surface de votre spa. Rincez toujours abondamment pour enlever tout résidu d'agent nettoyant sur la coque. La plupart des produits chimiques ménagers sont nocifs pour la coque de votre spa (voir ci-dessous pour des informations détaillées sur les agents nettoyants). Rincez toujours tout résidu d'agent nettoyant sur la coque avec de l'eau.

IMPORTANT :

1. Les produits suivants sont les SEULS agents de nettoyage approuvés pour votre coque de spa **HOT SPRING** : eau claire, Polish brillant pour spa **HOT SPRING FRESHWATER** ou Soft Scrub®. Il est DÉCONSEILLÉ d'utiliser de l'alcool ou des produits ménagers autres que ceux qui sont spécifiquement recommandés pour le nettoyage des spas. N'utilisez PAS de produits abrasifs ou contenant des solvants, car ils risquent d'endommager la surface de la coque, en particulier : Simple Green®, Windex® ou Spa Mitt. N'UTILISEZ JAMAIS DE PRODUITS CHIMIQUES CAUSTIQUES ! Tout endommagement de la coque provoqué par l'utilisation de produits caustiques n'est pas couvert par la garantie. Rincez toujours tout résidu d'agent nettoyant sur la coque avec de l'eau.
2. Le fer et le cuivre contenus dans l'eau peuvent tacher la coque du spa si vous n'y prêtez pas attention. Votre revendeur **HOT SPRING** peut vous proposer un produit qui empêche la formation de taches de tartre que vous pourrez utiliser si l'eau de votre spa est très riche en minéraux dissous. (**WATKINS WELLNESS** recommande **FRESHWATER Stain & Scale Defense**.)
3. Tenez tous ces produits hors de la portée des enfants et soyez prudent lorsque vous les appliquez.

HABILLAGE DE SPA EVERWOOD®

Les spas **HOT SPRING** possèdent un habillage en **EVERWOOD**. **EVERWOOD** est un composé polymère rigide avec un film acrylique extérieur, qui combine la résistance du plastique à la beauté du bois.

L'**EVERWOOD** peut être nettoyé en pulvérisant simplement l'habillage avec un savon doux et une solution aqueuse afin d'enlever toute tache et tout résidu.

Ne frottez pas l'habillage **EVERWOOD** avec un matériau abrasif et n'utilisez pas de produits de nettoyage abrasifs, car ils pourraient endommager sa texture.

ENTRETIEN DE LA COUVERTURE DU SPA

⚠️ AVERTISSEMENT : la couverture en vinyle est une couverture de sécurité manuelle, conforme ou aux exigences minimales des normes ASTM 1346-91 en matière de sécurité des spas, s'il est installé et utilisé correctement depuis sa date de fabrication. Les couvercles non ou mal fixés constituent un danger.

Ouvrez complètement la couverture avant d'utiliser le spa.

ENTRETIEN DE LA COUVERTURE

La couverture est fabriquée à partir d'un tissu polyester teinté dans la masse et c'est un produit d'isolation en mousse esthétique et durable. Un nettoyage mensuel est recommandé pour préserver sa beauté et prolonger la durée de vie du matériau.

Pour nettoyer la couverture en polyester et la maintenir en état :

1. Retirez-la et posez-la doucement contre un mur ou une clôture. Si un lève-couverture a été installé, gardez la couverture fermée et assurez-vous que tous les joints sont fermés pour empêcher tout savon de pénétrer dans le spa.
2. Arrosez la couverture avec un tuyau d'arrosage pour la rincer et détacher les débris.
3. Ajoutez quatre cuillères à soupe de savon ou de liquide vaisselle doux à 4 litres (un gallon) d'eau tiède. Nettoyez à l'aide d'une brosse à poils doux. Rincez abondamment à l'eau froide et séchez à l'air libre. **IMPORTANT** : ne laissez pas le savon sécher sur le polyester avant de le rincer.
4. Frottez le périmètre de la couverture et les rabats latéraux. Rincez-les avec de l'eau.

5. Rincez le dessous de la couverture avec de l'eau uniquement (ne pas utiliser de savon), et essuyez avec un chiffon sec.

CE QU'IL FAUT FAIRE :

- CE QU'IL FAUT FAIRE : retirer la neige accumulée sur la couverture pour éviter qu'elle ne fasse craquer le cœur en mousse.
- Verrouiller les attaches de la couverture pour le maintenir fermé lorsque le spa n'est pas utilisé.

CE QU'IL NE FAUT PAS FAIRE :

- Tirer ou soulever la couverture du spa en utilisant ses volets ou attaches.
- Marcher, se tenir debout ou s'asseoir sur la couverture.
- CE QU'IL NE FAUT PAS FAIRE : placer un objet chaud ou conducteur de chaleur sur la couverture ou placer tout type de bâche ou toile en plastique au risque d'amplifier ou de transmettre la chaleur à la couverture et d'abîmer le cœur en mousse (ceci n'est pas couvert par la garantie).
- Utiliser des mécanismes de levage, des produits chimiques ou des produits de nettoyage autres que ceux recommandés par **WATKINS WELLNESS** ou ses agents agréés.

SYSTÈME DE LÈVE-COUVERTURE

Dégagement nécessaire derrière la couverture lorsqu'il est ouvert :

CoverCradle® et CoverCradle II 24" (61 cm)	UpRite® 7" (18 cm)	Lift 'n Glide® 36 cm (14")
---	-----------------------	-------------------------------

COMMENT OUVRIR LA COUVERTURE

IMPORTANT : n'essayez jamais d'ouvrir ou de retirer la couverture en l'attrapant ou en le tirant par l'habillage ou les attaches. Vous déchirerez l'habillage. Or, la déchirure de ce dernier n'est pas couverte dans les clauses de la garantie.

Assurez-vous que de la glace ne s'est pas formée autour des amortisseurs et des axes du système de couvercle rétractable. La formation de glace peut endommager les composants de ce système.

⚠️ AVERTISSEMENT : il est déconseillé d'utiliser la couverture et son système de rétraction lorsque soufflent des vents de plus de 40 km/h.

IMPORTANT : si votre spa se situe dans une région exposée aux grands vents, vous pouvez installer des attaches de couverture supplémentaires afin de limiter les dommages provoqués par le vent.

1. Lorsque les attaches sont desserrées, placez une main sous l'habillage de la couverture, entre le spa et la couverture, de façon à casser la barrière étanche formée par le vide d'air. Repliez ensuite la moitié avant du couvercle sur la moitié arrière.
2. Si vous ne pouvez pas accéder par l'arrière, mettez-vous sur le côté du spa, directement près de la charnière de la couverture pliée.
 - a. **Pour les systèmes de couverture rétractable COVERCRADLE** : En utilisant les deux mains, faites passer une main sous la moitié inférieure de la couverture (juste au-dessus de l'eau) et placez l'autre sur le côté de la couverture, juste au-dessus de la jupe. Poussez doucement (sans soulever) avec les deux mains vers le coin arrière opposé de la couverture (en diagonale). Lorsque la couverture s'ouvre, les pistons à gaz le retiendront pour lui permettre de s'arrêter en douceur.
 - b. **Pour le système de couverture rétractable UpRite** : Soulevez simplement la couverture à hauteur de sa charnière centrale, lui permettant de se déplacer vers l'arrière du spa et de s'y poser en douceur.

- c. **Pour le système de couverture rétractable LIFT 'N GLIDE** : soulevez légèrement la couverture à l'avant du spa, faites-la glisser (repoussez-la jusqu'à ce qu'il s'arrête), puis pliez-la en deux parties égales et soulevez-la en la poussant vers l'arrière du spa. Insérez la goupille de verrouillage dans le côté de la partie rabattable afin d'éviter toute fermeture accidentelle.

IMPORTANT : lorsque vous ouvrez un couvercle muni d'un système rétractable, n'utilisez que l'une de ces trois méthodes spécifiques. N'essayez pas d'ouvrir le couvercle autrement. Les dommages provoqués par une mauvaise ouverture ou fermeture de la couverture en vinyle ne sont pas couverts par la garantie limitée.

COMMENT FERMER LE COUVERCLE

1. Tout en vous tenant debout à côté du couvercle, placez une main sur le coin supérieur du couvercle et poussez doucement vers l'avant, dans le sens du spa. Le couvercle pivote vers l'avant et recouvre la moitié du spa.
IMPORTANT : pour le système de couvercle rétractable UPRITE ou LIFT 'N GLIDE, déverrouillez le ou les mécanismes de verrouillage avant de pousser la couverture.
2. Saisissez la poignée qui se trouve dans la moitié supérieure avant de la couverture et déployez cette dernière. Laissez retomber la moitié dépliée sur le spa. La pression d'air créée par la chute de la couverture évitera de coincer l'habillage entre la couverture et la coque du spa.

EXIGENCES ÉLECTRIQUES

IMPORTANT : remplissez le spa d'eau avant de mettre celui-ci sous tension.

Votre spa **HOT SPRING** a été conçu de façon à vous protéger au maximum des risques d'électrocution. Toutefois, un grand nombre de ces caractéristiques de sécurité seront sans effet si vous raccordez votre spa à un circuit électrique mal câblé. Tout câblage incorrect présente un risque d'incendie, d'électrocution et d'autres accidents. Veuillez donc lire et suivre attentivement les exigences et instructions d'installation électrique ci-après, relatives à votre modèle de spa spécifique !

Tous les spas **HOT SPRING** sont équipés d'un voyant d'alimentation électrique (logo lumineux bleu **HOT SPRING**) qui, outre l'indication d'alimentation électrique du spa, offre également une fonction de diagnostic. Cet indicateur clignote si le thermostat de sécurité du réchauffeur s'est déclenché. Si le voyant d'alimentation clignote, veuillez vous reporter aux instructions du paragraphe Dépannage afin d'identifier l'origine du problème et d'y remédier. Le voyant d'alimentation cesse de clignoter lorsque le problème est résolu. Les voyants Prêt et de l'alimentation du panneau de commande offrent la même fonction de diagnostic.

MODÈLES CONNECTÉS DE MANIÈRE PERMANENTE - 230 VOLTS (PRISM, PULSE, FLAIR, FLASH ET BEAM 230 V uniquement)

Les spas **HOT SPRING** doivent être câblés en respectant toutes les réglementations électriques locales. Toute l'installation électrique doit être confiée à un électricien agréé et expérimenté. Nous recommandons d'utiliser des gaines, raccords et fils électriques adaptés pour tous les circuits.

Le diagramme suivant illustre comment câbler les modèles de spa de 230 volts connectés de manière permanente :

- Un tableau électrique secondaire contenant deux disjoncteurs GFCI est inclus avec chaque spa de 230 volts. Nous vous recommandons d'utiliser ce tableau électrique secondaire pour alimenter le spa.
- Le tableau électrique secondaire nécessite une alimentation électrique monophasée de 50 ampères, 230 volts (phase, neutre terre). Le conducteur de terre ne doit pas être inférieur à 10 AWG. Consultez les codes locaux et la norme NEC 250-122.
- Montez le tableau électrique secondaire à proximité du spa, mais pas plus près que cinq pieds, conformément à tous les codes locaux. (N.E.C. 680-38 à 41-A-3)

Une fois que votre spa est rempli d'eau, allumez-le et testez tous les disjoncteurs.

IMPORTANT : si les deux disjoncteurs se déclenchent immédiatement, vérifiez que les câbles sont correctement connectés. Chaque disjoncteur doit être testé avant chaque utilisation. Voici comment :

1. Appuyez sur le bouton « TEST » sur chaque disjoncteur différentiel et vérifiez qu'il se déclenche.
2. Attendez 30 secondes, puis enfoncez l'interrupteur du disjoncteur sur la position OFF (bas) (afin d'assurer qu'il s'est complètement désenclenché), puis enfoncez l'interrupteur du disjoncteur sur la position ON (haut). Si vous n'attendez pas 30 secondes, l'indicateur d'alimentation du spa peut continuer à clignoter – réessayez.

Si l'un des disjoncteurs différentiels ne parvient pas à fonctionner de cette manière, il pourrait y avoir un dysfonctionnement électrique dans votre spa, ainsi qu'un risque d'électrocution. Éteignez tous les circuits et n'utilisez pas le spa tant que le problème n'a pas été résolu par un électricien agréé.

AVERTISSEMENT : si vous supprimez ou contournez le disjoncteur différentiel, vous menacez la sécurité de votre spa, auquel cas la garantie sera sans effet.

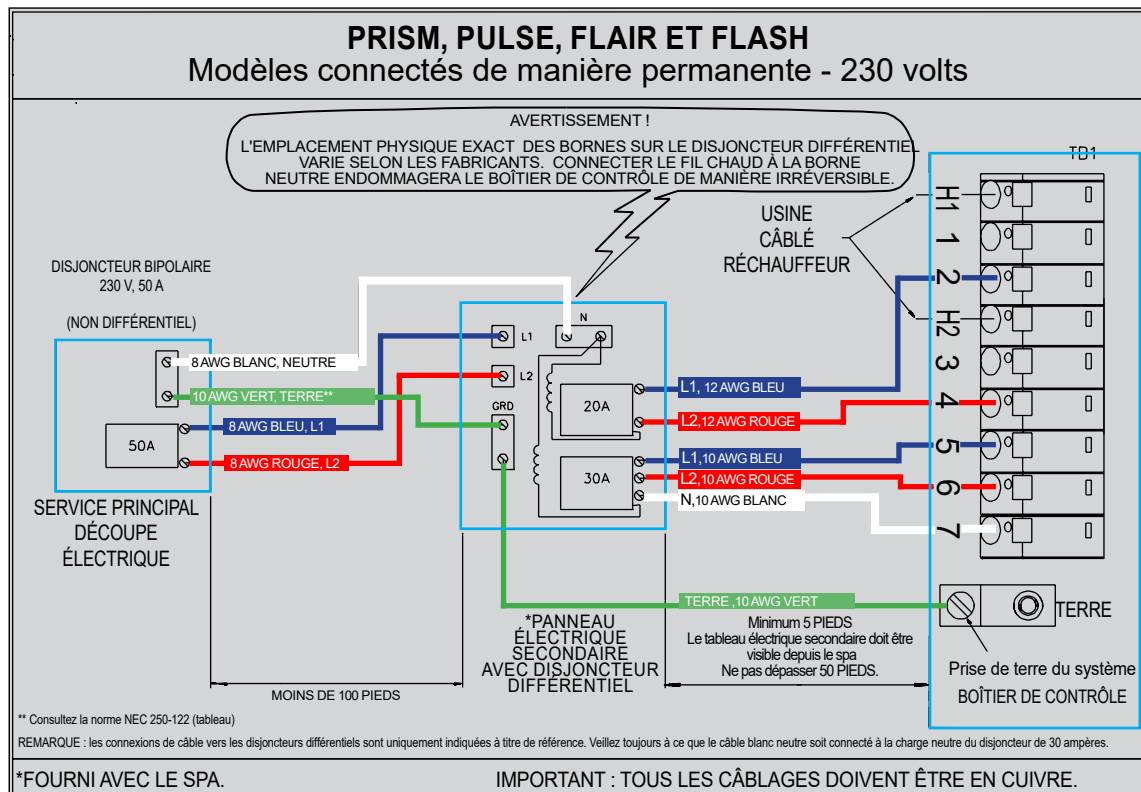

Modèle BEAM II 230 volts, connecté de manière permanente

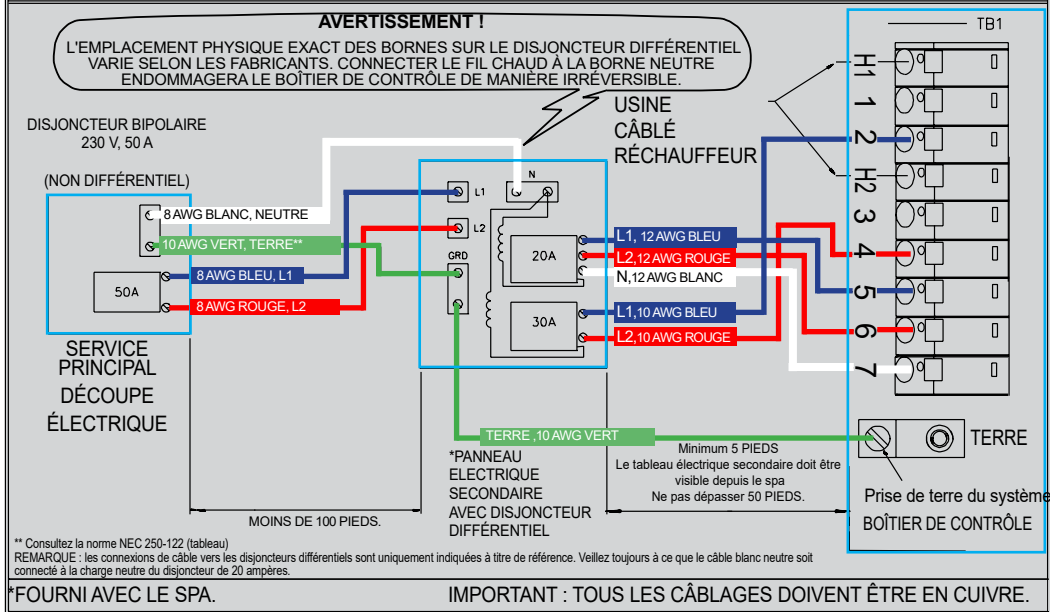

PRISM CONVERTI À 230 VOLTS

Le modèle **PRISM** nécessite un disjoncteur supplémentaire de 16 A pour faire fonctionner le réchauffeur et la pompe 3 simultanément. Sans ce disjoncteur supplémentaire de 20 A, le réchauffeur **NE FONCTIONNERA PAS** alors que les jets sont utilisés avec la pompe à jets 3 activée.

Ce tableau électrique secondaire nécessite une alimentation électrique monophasée de 70 ampères, 230 volts (phase, neutre, terre). Le câble de terre ne doit jamais être inférieur à 10 AWG. Utilisez la norme NEC 250-122 (tableau) et les codes locaux pour de plus amples informations. Un câble en cuivre plein de 6 AWG minimum est également nécessaire.

Montez le tableau électrique secondaire à proximité du spa, mais pas plus près que cinq pieds, conformément à tous les codes locaux.

LES SPAS **HOT SPRING** DOIVENT ÊTRE CÂBLÉS EN RESPECTANT TOUTES LES RÉGLEMENTATIONS ÉLECTRIQUES LOCALES. TOUTE L'INSTALLATION ÉLECTRIQUE DOIT ÊTRE CONFIEE À UN ÉLECTRICIEN AGRÉÉ ET EXPÉRIMENTÉ. NOUS RECOMMANDONS L'UTILISATION DE CÂBLES, DE RACCORDS ET DE FILS ÉLECTRIQUES APPROPRIÉS POUR TOUS LES CIRCUITS.

IMPORTANT : un technicien de maintenance doit reconfigurer le spa à l'aide de cavaliers souples afin de permettre au réchauffeur du spa de fonctionner en même temps que la pompe à jet.

REMARQUE : des chemins de câbles longs peuvent nécessiter une plus grande épaisseur de fil que celle indiquée.

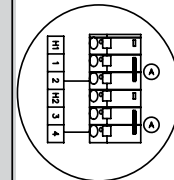
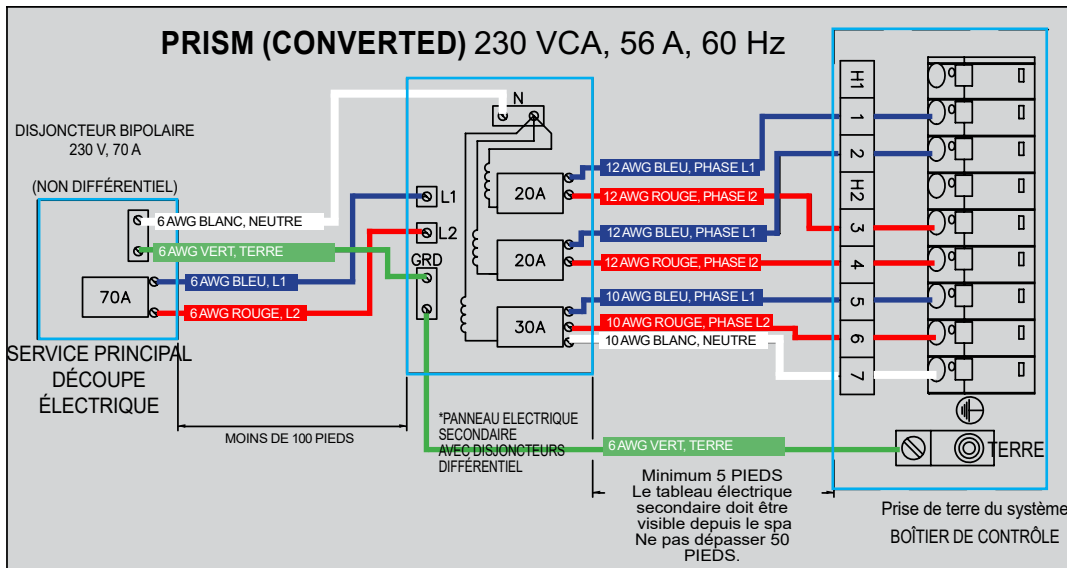

Enlevez les cavaliers A de TB-1

AVERTISSEMENTS

UTILISEZ UNIQUEMENT DES CONDUCTEURS EN CUIVRE
UTILISEZ DES CÂBLES D'ALIMENTATION ADAPTÉS À 75 °C/167 °F.
DÉCONNECTER TOUTES LES CONNEXIONS D'ALIMENTATION AVANT UN ENTRETIEN.
CONNECTEZ UNIQUEMENT À UN CIRCUIT PROTÉGÉ PAR UN DISJONCTEUR DIFFÉRENTIEL DE CLASSE A.

CES SPAS DOIVENT ÊTRE UTILISÉS AVEC UN TABLEAU ÉLECTRIQUE SECONDAIRE À DISJONCTEUR DIFFÉRENTIEL FOURNI.
TOUS LES MODÈLES DE SPA CANADIENS UTILISENT UN CÂBLE 8 AWG VERT, TERRE.
UN CÂBLAGE INCORRECT ENDOMMAGERA LES CIRCUITS IMPRIMÉS.
CONSULTEZ LES INSTRUCTIONS DE CÂBLAGE INCLUES AVEC LE SOUS-PANNEAU POUR DES INSTRUCTIONS DE CÂBLAGE DÉTAILLÉES.

DISJONCTEUR DIFFÉRENTIEL 115 VOLTS BEAM (MODÈLE BMI)

Le disjoncteur différentiel est un dispositif de sécurité qui est conçu pour détecter une perte de courant à la terre aussi faible que 5 milliampères (± 1 mA). **WATKINS WELLNESS** recommande que le disjoncteur différentiel soit testé avant chaque utilisation, afin d'assurer qu'il fonctionne correctement. Lorsque le spa est branché à l'alimentation électrique, appuyez sur le bouton « Test ». Le spa doit cesser de fonctionner et le voyant d'alimentation du disjoncteur différentiel s'éteindra. Attendez 30 secondes, puis réinitialisez le disjoncteur différentiel en appuyant sur le bouton de Réinitialisation (Reset). Le voyant d'alimentation du disjoncteur différentiel s'allumera en restaurant l'alimentation du spa. Si l'interrupteur ne fonctionne pas de cette manière, ceci indique un dysfonctionnement électrique et la possibilité d'un choc électrique. Débranchez la prise du réceptacle jusqu'à ce que la défaillance ait été identifiée et réparée.

IMPORTANT : vous devez attendre 30 secondes au minimum avant de réenclencher le disjoncteur différentiel. Si vous ne le faites pas, le témoin lumineux d'alimentation clignotera sur le panneau de commande. Si tel est le cas, répétez la procédure de contrôle du disjoncteur différentiel. N'utilisez jamais le disjoncteur différentiel afin de déconnecter l'alimentation vers le spa (débranchez-le toujours). Si le disjoncteur différentiel se déclenche alors que le spa est branché et qu'une coupure de courant se produit, le disjoncteur se réinitialisera automatiquement lorsque le courant sera rétabli et le spa sera de nouveau alimenté.

FONCTIONNEMENT À 115 VOLTS (60 Hz UNIQUEMENT)

Le spa doit être raccordé à un circuit à la terre de 115 volts, 20 ampères, protégé par disjoncteur différentiel. Le terme « dédié » signifie que le circuit électrique n'est pas utilisé ou partagé pour d'autres éléments électriques (éclairages de terrasse, appareils, circuits de garage, etc.). Si le spa est connecté à un circuit non dédié, la surcharge entraînera un « déclenchement intempestif » dans le tableau secteur. Ceci nécessite la réinitialisation fréquente de l'interrupteur sur le panneau des fusibles de la maison et engendre la possibilité de dommage ou de défaillance de l'équipement du spa. Le circuit doit être correctement câblé ; c'est-à-dire qu'il doit avoir un disjoncteur différentiel de 20-amp dans le panneau de fusibles de la maison, un câble n° 12 AWG (y compris le câble de terre) et la polarité correcte dans le circuit.

NE JAMAIS CONNECTER LE SPA À UNE RALLONGE ÉLECTRIQUE !

Un connecteur de câble à pression est prévu sur la surface extérieure du boîtier de contrôle, situé à l'intérieur du spa. Ceci permet de raccorder à un câble de masse de jonction entre ce point et tout équipement métallique, enveloppes, socle en béton renforcé, tuyaux ou conduit dans les 5 pieds du spa (si ceci est nécessaire conformément aux exigences du code de l'urbanisme local). Le câble de jonction doit être au minimum n° 10 AWG en cuivre plein.

Liez le spa à tout équipement ou élément métallique exposé, rampes et socle en béton, conformément à tous les codes locaux.

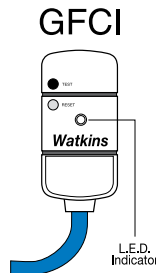

INSTRUCTIONS D'INSTALLATION

Tous les **BEAM DE 115 VOLTS (MODÈLE BMI)** sont fournis avec environ 15 pieds de câble d'alimentation utilisable (il s'agit de la longueur maximum autorisée par les normes réglementaires et le Code électrique national). Une fois que le spa est installé, le câble d'alimentation sortira du panneau du bloc technique. Pour votre sécurité, lorsque l'électricien installe la prise électrique simple de 20 ampères et le couvercle étanche, la prise ne doit pas être plus proche que 6 pieds (1,8 mètres) et pas plus loin que 10 pieds (3 m) du spa (consulter le Code électrique national de référence).

Le disjoncteur différentiel (GFCI) est situé au bout du câble d'alimentation. Ce dispositif a pour but de vous protéger. Il est très important de le protéger de la pluie et autre source d'humidité. Testez une fois par mois, avec la prise connectée à l'alimentation électrique,

1. Appuyez sur le bouton « TEST » sur le disjoncteur différentiel. Le spa doit cesser de fonctionner et le voyant d'alimentation du disjoncteur différentiel s'éteindra.
2. Attendez 30 secondes, puis appuyez sur le bouton « RESET » (réinitialiser). L'alimentation du spa sera restaurée et le voyant d'alimentation du disjoncteur différentiel s'allumera.

Si le disjoncteur différentiel ne parvient pas à fonctionner de cette manière, il pourrait y avoir un dysfonctionnement électrique dans votre spa, ainsi qu'un risque d'électrocution. Éteignez tous les circuits et n'utilisez pas le spa tant que le problème n'a pas été résolu par un électricien agréé.

⚠ AVERTISSEMENT : enlever le disjoncteur différentiel du câble d'alimentation du spa entraînera un spa non sécurisé et annulera la garantie du spa.

IMPORTANT : si vous devez déplacer votre spa Hot Spring, il est essentiel de comprendre et de respecter ces consignes d'installation. Votre spa **HOT SPRING** a été étudié avec soin pour vous offrir une protection maximum contre les risques d'électrocution. N'oubliez pas que connecter le spa à un circuit câblé incorrectement annule un grand nombre de ses caractéristiques de sécurité.

L'AVANTAGE DE LA CONVERSION DU SPA

- Dans la configuration à 115 volts, le réchauffeur ou la pompe à jet peuvent fonctionner, mais pas simultanément. Dans un système de 115 volts, tant que la pompe à jet est activée, le réchauffeur ne s'allumera pas. D'un autre côté, lorsque le spa est converti pour fonctionner en configuration de 230 volts, le réchauffeur et la pompe à jet peuvent fonctionner simultanément.
- Le réchauffeur fonctionnera à 1500 watts lorsque le spa est configuré en tant que modèle connecté par câble de 115 volts et à 6000 watts lorsque le spa est configuré en tant que modèle converti à 230 volts. Il réchauffera l'eau du spa plus rapidement.

MODÈLE CONVERTIBLE 115/230 VOLTS

Le modèle **BEAM** peut être converti au fonctionnement à 230 volts avec l'ajout d'un tableau électrique secondaire et un changement de câblage du boîtier de contrôle. Consultez votre revendeur avant d'essayer de convertir d'un fonctionnement de 115 volts à un fonctionnement de 230 volts. Tout dommage au spa issu d'une conversion incorrecte n'est pas couvert par la garantie.

BEAM CONVERTI À 230 VOLTS

Les spas **HOT SPRING** doivent être câblés en respectant toutes les réglementations électriques locales. Toute l'installation électrique doit être confiée à un électricien agréé et expérimenté. Nous recommandons d'utiliser des gaines, raccords et fils électriques adaptés pour tous les circuits.

Consultez les instructions suivantes pour convertir de 115 volts à 230 volts

IMPORTANT : convertir le spa au fonctionnement à 230 volts nécessitera de faire appel à un agent de service **HOT SPRING** autorisé et un électricien qualifié.

DISTANCE MINIMUM APRÈS L'INSTALLATION DU SPA : 6'

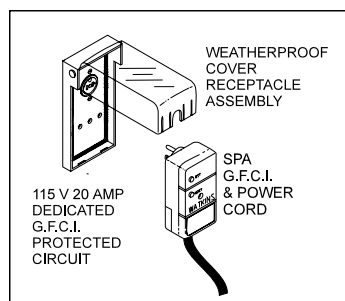
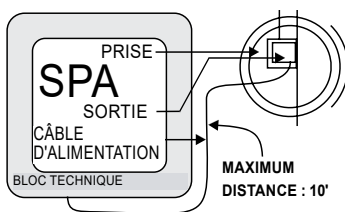

Pièce requise : un tableau électrique secondaire (pouvant être converti à 230 volts) disponible auprès de votre revendeur **HOT SPRING**.

1. Déconnecter le câble d'alimentation de la prise de la maison.
2. Ouvrez le panneau du bloc technique.
3. Enlevez les vis situées à l'avant du boîtier de contrôle du spa.
4. Ouvrez le couvercle du boîtier de contrôle.
5. Identifiez le bornier situé dans le coin inférieur gauche dans le boîtier de contrôle.

6. Consultez l'illustration, étape 1. Enlevez le cavalier à 2 broches fixé aux prises 4 et 5.
7. Consultez l'illustration, étape 1. Enlevez le cavalier des prises 2 et 6.
8. Consultez l'illustration, étape 2. Enlevez les câbles d'alimentation de 5, 7 et TERRE (non illustré).
9. Dévissez le protecteur de câble d'alimentation et enlevez le câble d'alimentation du trou d'accès dans le boîtier de contrôle.

AVERTISSEMENT : ne laissez pas les pinces entrer en contact avec des composants électroniques à l'intérieur du boîtier de contrôle.

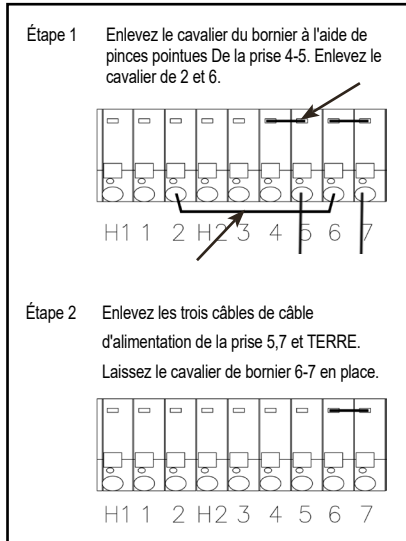

Convertir de 115 volts à 230 modifie la tension fournie vers le réchauffeur de 115-volts à 230 volts. La pompe à jets continuera de fonctionner à 115 volts.

Demandez à votre électricien agréé de câbler le tableau électrique secondaire depuis une prise de secteur de 50 A, puis du tableau électrique secondaire dans le boîtier de contrôle du spa à l'aide de l'illustration suivante ou utilisez le schéma de câblage sur l'intérieur du couvercle du boîtier de contrôle.

IMPORTANT : le tableau électrique secondaire doit être visible depuis le spa, à une distance minimum de 5 pieds.

CONNEXIONS DE CÂBLAGE

IMPORTANT : remplissez le spa d'eau avant de mettre celui-ci sous tension.

- Une fois que votre spa est rempli d'eau, allumez-le et testez tous les disjoncteurs.

Chaque disjoncteur doit être testé avant chaque utilisation. Voici comment :

1. Appuyez sur le bouton « TEST » sur chaque disjoncteur différentiel et vérifiez qu'il se déclenche.
2. Attendez 30 secondes, puis enfoncez l'interrupteur du disjoncteur sur la position OFF (bas) (afin d'assurer qu'il s'est complètement désenclenché), puis enfoncez l'interrupteur du disjoncteur sur la position ON (haut). Si vous n'attendez pas 30 secondes, l'indicateur d'alimentation du spa peut continuer à clignoter – réessayez.

Si l'un des disjoncteurs différentiels ne parvient pas à fonctionner de cette manière, il pourrait y avoir un dysfonctionnement électrique dans votre spa, ainsi qu'un risque d'électrocution. Éteignez tous les circuits et n'utilisez pas le spa tant que le problème n'a pas été résolu par un électricien agréé.

IMPORTANT : un technicien de maintenance doit reconfigurer le spa à l'aide de cavaliers souples afin de permettre au réchauffeur du spa de fonctionner en même temps que la pompe à jet.

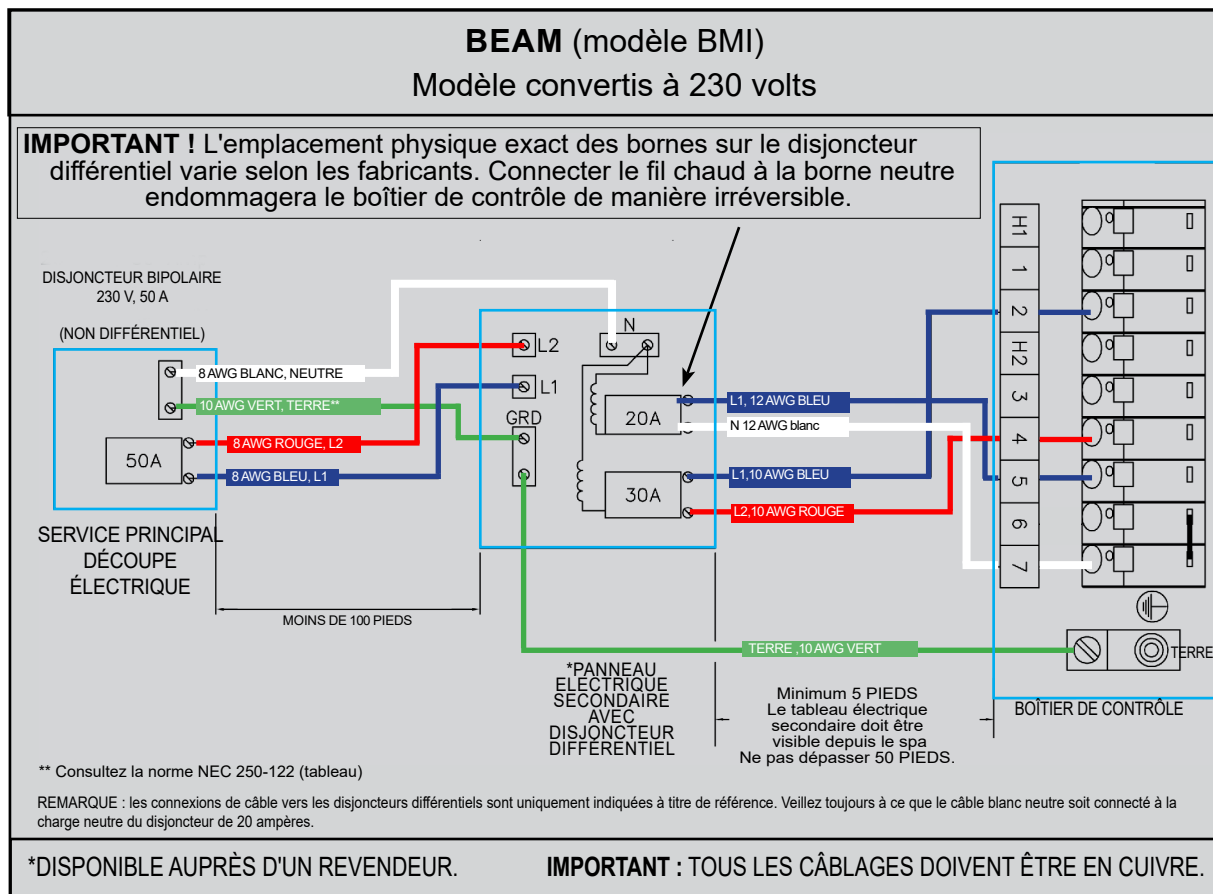

INFORMATIONS TECHNIQUES

INFORMATIONS GÉNÉRALES

Votre spa **HOT SPRING** a été conçu afin de vous fournir des années d'utilisation sans problème. Néanmoins, comme pour tout appareil, certains problèmes peuvent se produire occasionnellement, nécessitant l'intervention de personnes qualifiées et expérimentées. Même si de simples réparations, telles que la réinitialisation d'un disjoncteur, d'un disjoncteur différentiel ou d'un thermostat de sécurité, ne nécessitent aucune assistance, ces incidents peuvent dénoter un problème plus grave. Ces situations peuvent requérir l'intervention d'un technicien qualifié. Avant d'appeler le service technique, veuillez vous référer au guide de dépannage. Conservez toujours votre preuve d'achat afin de pouvoir y faire référence à tout moment.

DISJONCTEUR DIFFÉRENTIEL ET THERMOSTAT DE SÉCURITÉ

Si votre spa ne fonctionne pas du tout, contrôlez d'abord l'alimentation électrique.

Vérifiez chacun des disjoncteurs différentiels dans le sous-panneau. Si un disjoncteur différentiel s'est déclenché, réenclenchez-le. Si vous n'y parvenez pas, ceci peut indiquer une panne au niveau de mise à la terre (court-circuit) des composants électriques. Contactez un technicien agréé pour obtenir un diagnostic complet.

Si, après avoir contrôlé les disjoncteurs différentiels, vous ne constatez aucune anomalie, vérifiez le disjoncteur principal du circuit électrique de votre habitation pour vous assurer qu'il ne s'est pas déclenché. S'il s'est déclenché, ceci indique que le circuit est surchargé ou qu'il existe un problème de mise à la terre entre le tableau de disjoncteur et la prise ou le sous-panneau du spa. Dans ce cas, contactez un électricien qualifié.

Si le disjoncteur principal de votre habitation et les disjoncteurs différentiels ne présentent aucune anomalie, vérifiez le thermostat de sécurité. Pour ce faire, mettez le spa hors tension pendant 30 secondes. Ceci réinitialise le thermostat de sécurité si celui-ci a déclenché. Si le spa est activé dès que vous le remettez sous tension, ceci indique que la quantité d'eau qui circule dans le réchauffeur est insuffisante. Le déclenchement du thermostat de sécurité est normalement le résultat d'un ou de plusieurs des problèmes suivants : 1) une cartouche de filtre obstruée, 2) un blocage au niveau du système de plomberie, 3) un mauvais fonctionnement du circulateur du réchauffeur, 4) la vidange du système sans avoir mis le spa hors tension et 5) une bulle d'air bloquant le système de plomberie. (Le témoin lumineux de l'alimentation, à l'avant du panneau de commande du spa, se met à clignoter si le thermostat de sécurité est déclenché.)

Si le spa ne fonctionne toujours pas après avoir réarmé les disjoncteurs et le thermostat de sécurité, confiez le problème à un technicien agréé. Si le spa fonctionne mais ne chauffe pas, veuillez vous référer à la section sur le réchauffeur ou consulter le guide de dépannage pour obtenir de plus amples informations.

RÉCHAUFFEUR NO-FAULT ET PRESSOSTAT INTÉGRÉ

WATKINS WELLNESS garantit sans restriction le réchauffeur **NO-FAULT** contre toute défaillance nécessitant son remplacement. La durée de la présente garantie est égale à celle identifiée dans la garantie des composants. La garantie se définit sans restriction comme une couverture de garantie ne comportant aucune exception, à condition que le réchauffeur ait seulement été utilisé dans le système du spa. En d'autres termes, les conditions qui invalideraient normalement la garantie limitée, telles que les dommages dus à la composition chimique de l'eau, ne sont pas applicables au réchauffeur **NO-FAULT**.

Il est important de noter que le réchauffeur **NO-FAULT** est protégé à la fois par le circuit du thermostat de sécurité et par le pressostat intégré. Les causes du déclenchement du thermostat de sécurité ont été présentées dans la section précédente.

Si le spa ne chauffe pas alors que les témoins lumineux rouge et vert clignotent et que la pompe et l'éclairage fonctionnent, il est possible que le pressostat soit ouvert. L'ouverture de celui-ci provient normalement de l'un de ces problèmes ou d'une combinaison de ceux-ci :

1. une cartouche de filtre obstruée
2. Une obstruction dans la plomberie du système
3. le spa n'a pas été mis hors tension préalablement à sa vidange
4. présence d'une poche d'air dans le système de plomberie

Dès identification et résolution du problème, le pressostat se ferme, ce qui permet de rétablir l'alimentation du réchauffeur.

POMPE DE CIRCULATION SILENT FLO 5000 ET SON DISPOSITIF DE COUPURE THERMIQUE

La pompe de circulation **HOT SPRING SILENT FLO 5000** est une pompe silencieuse dédiée, refroidie à l'eau. Elle filtre continuellement l'eau en offrant un bon rendement énergétique. La pompe de circulation **SILENT FLO 5000** étant refroidi à l'eau, elle est équipée d'un dispositif de coupure thermique qui l'empêche de surchauffer en cas d'absence d'eau.

Ce dispositif se réinitialise lorsque vous débranchez l'alimentation du spa et laissez le circulateur se refroidir.

Le déclenchement du dispositif de coupure thermique est normalement le résultat d'un ou de plusieurs des problèmes suivants : 1) cartouche(s) de filtre obstruée(s), 2) blocage au niveau du système de plomberie, 3) vidange du spa sans avoir coupé le courant, ou 4) présence d'une bulle d'air qui bloque le système de plomberie. Dès identification et résolution du problème, le dispositif de coupure thermique peut se réinitialiser et la pompe de circulation reprendre son fonctionnement normal.

INFORMATIONS TECHNIQUES DIVERSES

La commande et les thermostats de sécurité sont équipés de détecteurs électroniques, qui sont reliés au système de plomberie du spa. Ne coupez et n'entortillez jamais les fils qui relient ces détecteurs aux thermostats dans le boîtier de contrôle.

La pompe à jet est équipée d'un dispositif de coupure thermique, conçu pour protéger la pompe contre les surchauffes. Si la pompe s'arrête d'elle-même dans un ancien modèle de spa, cela peut signifier l'existence d'une panne au niveau des paliers du moteur de la pompe. Si la pompe s'arrête d'elle-même dans un nouveau spa, cet arrêt est généralement dû à l'un ou à plusieurs des facteurs suivants :

- Surcharge thermique : bien que produits à la chaîne, les dispositifs de coupure thermique ne sont pas tous strictement identiques. Certains sont plus sensibles que d'autres et arrêteront la pompe à des températures moins élevées.
- Température élevée : Tous les modèles de spa **HOT SPRING** sont équipés d'une enveloppe de pompe à jet qui évacue la chaleur générée par le moteur de la pompe vers l'extérieur du bloc technique pour revenir dans l'eau du spa. Si l'évent est obstrué par de la maçonnerie, de l'herbe ou des débris, il peut se produire une surchauffe au niveau de la pompe à jet. Une fois le moteur suffisamment refroidi et l'élément obstruant retiré, la pompe à jet peut être redémarrée.
- Friction : les pièces en mouvement d'une nouvelle pompe sont parfois tellement rapprochées qu'elles provoquent une accumulation de chaleur par friction. Au bout d'une période de rodage normale, la pompe tournera en chauffant moins.
- Câblage incorrect : si le spa est relié par une rallonge électrique et/ou si le circuit électrique de votre habitation ne dispose pas de la capacité suffisante, il est possible que la pompe ne soit pas suffisamment alimentée et consomme donc plus d'ampères, en générant une chaleur excessive.

- Si la pompe s'arrête suite à un excès de chaleur, assurez-vous que le bloc technique est bien aéré. Le trou d'air, dans le bas du système, ne doit pas être obstrué. Si votre pompe à jet continue à s'arrêter après de courtes périodes d'utilisation, contactez un technicien qualifié.

EXCLUSIONS DE GARANTIE

La garantie limitée est nulle et non avenue si le spa **HOT SPRING** fait l'objet d'une modification, d'une mauvaise utilisation ou d'un abus ou si des réparations ont été effectuées sur le spa par une personne non agréée par **WATKINSWELLNESS**. Par « modification » s'entend toute transformation des composants ou du système de plomberie, toute transformation électrique ou l'ajout de tout désinfectant, appareil de purification de l'eau ou réchauffeur non autorisé par le fabricant, à l'origine de la panne d'un composant, de la panne d'une unité ou du fonctionnement dangereux du système. Par mauvaise utilisation ou abus s'entend tout fonctionnement du spa de façon non conforme aux instructions imprimées de **WATKINS WELLNESS**, ou dans une application pour laquelle il n'a pas été conçu, et plus spécifiquement : l'utilisation du spa dans une application non-résidentielle ; les dommages provoqués par le fonctionnement* du spa avec de l'eau à des températures en dehors de la plage de **2 °C - 49 °C** (35 °F - 120 °F) ; les dommages provoqués par des cartouches de filtre sales, bouchées ou calcifiées ; les dommages de la surface du spa provoqués par l'utilisation de chlore trichloré, de BCDMH, de pastilles chimiques dans un flotteur, d'acide ou de tout autre agent chimique de nettoyage de la surface du spa n'ayant pas été recommandé par **WATKINS WELLNESS** ; les dommages provoqués par des désinfectants non dissous et qui sont restés à la surface du spa (aucun matériau de spa ne peut supporter ce genre de traitement abusif) ; les dommages de composants ou de la surface du spa provoqués par un entretien insatisfaisant de l'équilibre chimique de l'eau ; et les dommages de la surface du spa provoqués par son exposition directe à la lumière du soleil, avec la couverture retiré, alors que le spa ne contenait pas d'eau (ceci risque de provoquer une déformation due à la chaleur solaire). Il s'agit d'abus qui risquent d'annuler la présente garantie.

Sont considérés comme des abus les catastrophes naturelles et les dommages causés par des animaux, des rongeurs et des insectes, et ne sont par conséquent pas couverts par la présente garantie.

* Fonctionnement du spa ne signifie pas « utilisation » du spa ! **WATKINS WELLNESS** recommande de ne pas utiliser le spa si la température de l'eau est inférieure ou supérieure à la plage de températures du panneau de commande du spa.

DÉNIS DE RESPONSABILITÉ

WATKINS WELLNESS ne peut être tenu responsable de la perte de jouissance du spa **HOT SPRING** ni d'autres coûts, dépenses ou dommages imprévus, accessoires, spéciaux, indirects ou découlant de dommages-intérêts exemplaires, pouvant inclure, sans toutefois s'y limiter, le retrait d'une terrasse permanente ou d'un autre élément sur mesure ou encore de la nécessité d'un retrait à l'aide d'une grue. La durée de toute garantie implicite doit être similaire à celle de la garantie limitée susmentionnée. Certains états ne reconnaissent pas les limitations de la durée de validité des garanties implicites. Ni **WATKINS WELLNESS** ni aucun de ses représentants, ne pourra en aucune circonstance être tenu responsable pour aucune blessure à quelque personne que ce soit ou pour aucun endommagement de quelque bien que ce soit, quelle que soit la manière dont l'événement se soit produit.

Certains états ne reconnaissent pas l'exclusion ou la limitation de dommages incidents ou collatéraux, il est donc possible que les limitations mentionnées ci-dessus ne s'appliquent pas à votre cas.

SERVICE CLIENTÈLE WATKINS WELLNESS

Pour toute question sur tout aspect du réglage, du fonctionnement ou de l'entretien de votre spa **HOT SPRING**, à laquelle aucune réponse n'a été apportée par ce manuel, n'hésitez pas à prendre contact avec votre revendeur **HOT SPRING**.

Vous pouvez contacter **WATKINS WELLNESS** par téléphone en composant le : +1 800-999-4688, du lundi au vendredi entre 8 heures et 17 heures (heure normale du Pacifique) ou par courriel à customerservice@watkinsmf.com.

DÉPANNAGE

En cas de problèmes, quels qu'ils soient, n'hésitez pas à contacter votre revendeur **HOT SPRING** agréé. Les pages ci-dessous vous aideront à établir un premier diagnostic et à rectifier vous-même certaines sources communes de panne.

DÉPANNAGE

En cas de problèmes, quels qu'ils soient, n'hésitez pas à contacter votre revendeur **HOT SPRING** agréé. Le guide ci-dessous vous aidera à établir un premier diagnostic et à rectifier vous-même certaines sources communes de panne.

GUIDE DE DÉPANNAGE GÉNÉRAL		
Problème	Causes probables	Solutions
Rien ne fonctionne	<ul style="list-style-type: none"> Panne de courant Disjoncteur différentiel déclenché Thermostat de sécurité déclenché Verrouillage du spa activé 	<ul style="list-style-type: none"> Vérifiez la source d'alimentation Réarmez le disjoncteur différentiel ; appelez un technicien si vous n'y parvenez pas Débranchez le courant pendant au moins trente secondes pour réinitialiser le thermostat de sécurité. Si le thermostat ne se réinitialise pas, vérifiez que le filtre n'est pas obstrué. S'il continue à se déclencher, appelez un technicien. Désactivez le verrouillage du spa
Le spa ne chauffe pas ; les jets et l'éclairage fonctionnent	<ul style="list-style-type: none"> Pressostat intégré ouvert Dispositif de coupure thermique de la pompe de circulation déclenché 	<ul style="list-style-type: none"> Vérifiez que les filtres ne sont pas obstrués. Le pressostat intégré se réenclenchera lorsque le débit d'eau passant dans le système de chauffage aura été restauré. Faites appel à un technicien si le réchauffeur se déclenche fréquemment. Vérifiez que les filtres ne sont pas obstrués et que le système de plomberie ne contient pas d'air. Débranchez le spa et laissez le circulateur refroidir. Le dispositif de coupure thermique de la pompe de circulation se réenclenchera lorsque la pompe de circulation aura refroidi et sera remise sous tension. Faites appel à un technicien si le dispositif de coupure thermique de la pompe de circulation se déclenche fréquemment.
Jets faibles ou intermittents	<ul style="list-style-type: none"> Niveau d'eau trop bas Filtres bouchés Sélecteur COMFORT CONTROL fermé 	<ul style="list-style-type: none"> Ajoutez de l'eau Nettoyez les filtres Ouvrez le sélecteur COMFORT CONTROL
Pas d'éclairage	<ul style="list-style-type: none"> Verrouillage du spa activé Câblage ou bloc d'éclairage défectueux 	<ul style="list-style-type: none"> Désactivez le verrouillage du spa Remplacez le bloc d'éclairage
L'icône de témoin Prêt clignote	<ul style="list-style-type: none"> Problème au niveau du capteur de température 	<ul style="list-style-type: none"> Débranchez le courant pendant au moins trente secondes. Si le clignotement se poursuit, appelez un technicien.

GUIDE DE DÉPANNAGE DU VOYANT DE LOGO					
ALERTE	ALIMENTATION	PRÊT	ÉTAT	ÉTAT DU SPA/ACTION	Message LCD
Le spa est prêt	Bleu Allumé	Vert Allumé	Vert Allumé	La température est dans les +/- 2 degrés F, le réchauffeur est disponible, le système au sel fonctionne*	
Le spa n'est pas prêt	Bleu Allumé	ARRÊT	Vert Allumé	La température n'est pas dans les +/- 2 degrés F, le réchauffeur est disponible, le système au sel fonctionne*	
Vérifier le système au sel	Bleu Allumé	Vert Allumé/Éteint	Jaune Allumé	Rappels du système au sel. Le système au sel reste en fonctionnement*	(Sur l'écran du système au sel)
Alertes du système au sel - Hors ligne	Bleu Allumé	Vert Allumé/Éteint	Jaune Clignotant	Défaut du système au sel ou Hors ligne/Ne fonctionnant pas (Niveau de sel bas/élevé, Faute du système au sel)*	(Sur l'écran du système au sel)
Faute de manque de débit Erreur d'int. de pression	Bleu Allumé	Vert Allumé/Éteint	Jaune Clignotant	Réchauffeur désactivé – Panneau de commande => Vérifier et nettoyer le filtre, => Appeler le service technique si nécessaire	E2 : PAS DE DÉBIT- VÉRIFIER LE FILTRE
Faute Cool Zone- Réchauffeur uniquement	Bleu Allumé	Vert Allumé/Éteint	Jaune Clignotant	Cool Zone détectée, mais défaut interne signalé. Le spa utilise uniquement son propre réchauffeur* => Appeler le service technique	E4 : FAUTE DE PÉRIPHÉRIQUE
Faute d'accessoires	Bleu Allumé	Vert Allumé/Éteint	Jaune Clignotant	Désactivation des accessoires, faute détectée. Pas de système au sel, de musique, d'éclairages => Appeler le service technique	E11-16 : COOL ZONE HORS LIGNE
Mode Protection	Rouge CLIGNOTANT	Rouge CLIGNOTANT	Rouge CLIGNOTANT	Faute de limite élevée, faute de relais de réchauffeur, faute interne détectée (réchauffeur, jets désactivés, circulation activée) => Appeler le service technique	(Écran Mode Protection)
Faute de capteur de commande	Bleu Allumé	DÉSACTIVÉ	Rouge CLIGNOTANT	Réchauffeur désactivé => Appeler le service technique	E5 : DÉFAUT DE CAPTEUR
Faute d'alimentation de réchauffeur	ARRÊT	Vert Allumé/Éteint	Jaune Clignotant	Réchauffeur désactivé - Aucune alimentation détectée => Appeler le service technique	E6 : PAS D'ALIM. DU RÉCHAUFFEUR
Défaut de comm. du logo	Blanc	Blanc	Blanc	Si erreur de communication du logo. <i>État du spa inconnu !</i> Appelez un technicien	
Mise sous tension	Rouge	Rouge	Rouge	Étapes dans la séquence de couleurs rouge-vert-bleu-blanc lors de la mise sous tension.	
	Vert	Vert	Vert		
	Bleu	Blue	Bleu		
	Blanc	Blanc	Blanc		

*État indiqué uniquement si l'accessoire est installé

GUIDE DE DÉPANNAGE RELATIF À L'ENTRETIEN DE L'EAU DU SPA

Problème	Causes probables	Solutions
Eau trouble	<ul style="list-style-type: none"> • Filtres sales • Excès d'huile/de substances organiques • Désinfection incorrecte • Particules/substances organiques en suspension • Utilisation excessive ou eau trop ancienne 	<ul style="list-style-type: none"> • Nettoyez les filtres • Choquez l'eau du spa avec du désinfectant • Ajoutez du désinfectant • Ajustez le pH et/ou l'alcalinité dans la plage recommandée • Activez la ou les pompes à jet et nettoyez les filtres • Videz le spa et remplissez-le à nouveau
Eau malodorante	<ul style="list-style-type: none"> • Présence excessive de matières organiques dans l'eau • Désinfection incorrecte • pH faible 	<ul style="list-style-type: none"> • Choquez l'eau du spa avec du désinfectant • Ajoutez du désinfectant • Ajustez le pH à la plage recommandée
Odeur de chlore	<ul style="list-style-type: none"> • Trop de chloramine • pH faible 	<ul style="list-style-type: none"> • Choquez l'eau du spa avec du désinfectant • Ajustez le pH à la plage recommandée
Odeur de moisi	<ul style="list-style-type: none"> • Prolifération de bactéries ou d'algues 	<ul style="list-style-type: none"> • Choquez l'eau du spa avec du désinfectant – si le problème est visible ou persiste, videz, nettoyez et remplissez le spa
Accumulations organiques / moisi autour du spa	<ul style="list-style-type: none"> • Accumulation d'huile et de poussières 	<ul style="list-style-type: none"> • Essayez l'écume avec un chiffon propre – en cas de problème grave, videz le spa, utilisez un produit de nettoyage pour surface de spa et carrelages afin d'enlever l'écume et remplissez à nouveau le spa
Formation d'algues	<ul style="list-style-type: none"> • pH élevé • Niveau de désinfectant insuffisant 	<ul style="list-style-type: none"> • Choquez l'eau du spa avec un désinfectant et ajustez le pH • Choquez l'eau du spa avec un désinfectant et maintenez le niveau de désinfectant
Irritation oculaire	<ul style="list-style-type: none"> • pH faible • Niveau de désinfectant insuffisant 	<ul style="list-style-type: none"> • Ajustez le pH • Choquez l'eau du spa avec un désinfectant et maintenez le niveau de désinfectant
Irritation/Rougeur de la peau	<ul style="list-style-type: none"> • Eau sale • Niveau de chlore libre supérieur à 5 ppm 	<ul style="list-style-type: none"> • Choquez l'eau du spa avec un désinfectant et maintenez le niveau de désinfectant • Faites baisser le niveau de chlore libre en dessous de 5 ppm avant d'utiliser le spa
Taches	<ul style="list-style-type: none"> • Alcalinité totale et/ou pH trop faible(s) • Eau riche en fer ou en cuivre 	<ul style="list-style-type: none"> • Ajustez l'alcalinité totale et/ou le pH • Utilisez un inhibiteur de dépôt métallique
Tartre	<ul style="list-style-type: none"> • Teneur calcique élevée de l'eau – Alcalinité totale et pH trop élevés 	<ul style="list-style-type: none"> • Ajustez l'alcalinité totale et le pH – si le tartre doit être enlevé, videz le spa, grattez le tartre, remplissez à nouveau le spa et équilibrez l'eau

SPÉCIFICATIONS DES SPAS

Modèle de spa	Surface d'encombrement	Hauteur	Zone effective de filtrage	Réchauffeur (watts)	Contenance en eau	Poids à sec	Poids rempli*	Poids mort*	Exigences électriques
PRISM (Modèle PSM) 7 adultes	9'2" x 7'7" 2,79 m x 2,31 m	38" 97 cm	150 pieds carrés	4 000	525 gallons 1 990 litres	1 190 livres 540 kg	6 795 livres 3 085 kg	120 livres/pied ² 585 kg/m ²	230 volt, 20 A et 30 A ou 230 volts 20 A, 20 A et 30 A monophasés protégés par disjoncteur différentiel
PULSE (modèle PLS) capacité pour 7 adultes	7'5" x 7'5" 2,26 m x 2,26 m	38" 97 cm	100 pieds carrés	4 000	445 gallons 1 685 litres	1 015 livres 460 kg	5,950 livres 2 700 kg	130 livre/pied ² 635 kg/m ²	230 volts, 20 A et 30 A circuits monophasés protégés par disjoncteur différentiel
FLAIR (modèle FLR) capacité pour 6 adultes	7'0" x 7'0" 2,13 m x 2,13 m	36" 91 cm	100 pieds carrés	4 000	335 gallons 1 270 litres	875 livres 400 kg	4 720 livres 2 140 kg	120 livres/pied ² 585 kg/m ²	230 volts, 20 A et 30 A circuits monophasés protégés par disjoncteur différentiel
FLASH (modèle FSH) pour 7 adultes	7'0" x 7'0" 2,13 m x 2,13 m	36" 91 cm	100 pieds carrés	4 000	360 gallons 1 365 litres	845 livres 385 kg	5 070 livres 2 300 kg	125 livres/pied ² 610 kg/m ²	230 volts, 20 A et 30 A circuits monophasés protégés par disjoncteur différentiel
BEAM (modèle BMII) pour 4 adultes	6'8" x 6'8" 2,03 m x 2,03 m	33" 84 cm	100 pieds carrés	6 000	295 gallons 1 115 litres	700 livres 320 kg	3 860 livres 1 750 kg	110 livres/pied ² 540 kg/m ²	230 volts, 20 A et 30 A circuits monophasés protégés par disjoncteur différentiel
BEAM (modèle BMI) pour 4 adultes	6'8" x 6'8" 2,03 m x 2,03 m	33" 84 cm	100 pieds carrés	1 500 ou 6 000	295 gallons 1 115 litres	700 livres 320 kg	3 860 livres 1 750 kg	110 livres/pied ² 540 kg/m ²	Câble dédié protégé à disjoncteur différentiel 115 volts, 20 A OU circuit à disjoncteur différentiel monophasé 230 volts, 20 A et 30 A

⚠ ATTENTION : WATKINS WELLNESS recommande de faire appel à un ingénieur ou à un entrepreneur de structure avant d'installer le spa sur une terrasse surélevée.

* IMPORTANT : le « poids rempli » et le « poids propre » du spa incluent le poids des occupants (en supposant que le poids moyen d'un occupant est de 175 livres).



Ce manuel contient des informations sur l'installation, le fonctionnement, l'entretien et le dépannage des modèles 2025 de spa **HOT SPRING** suivants :

DATE DE DISPONIBILITÉ	MODÈLES POUR LES ÉTATS-UNIS
PRISM (MODÈLE PSM)	3/25
PULSE (MODÈLE PLS)	3/25
FLAIR (MODÈLE FLR)	3/25
FLASH (MODÈLE FSH)	3/25
BEAM (MODÈLES BMI/BMII)	3/25

©2025 WATKINS WELLNESS Tous droits réservés. Limelight, Prism, Pulse, Flair, Beam, Flash, No-Fault, IQ 2020, Everwood, Raio, Wavemaster, Silent Flo 5000, CoverCradle, Clean-Screen, Cover Shield, UpRite, Lift 'n Glide, FreshStart, FreshWater, Vidro, FreshWater_{Ag+} et The Home Relaxation Specialists sont des marques de commerce de WATKINS WELLNESS. BaquaSpa est une marque déposée d'Arch UK Biocides Limited. iPod est une marque déposée d'Apple, Inc.



WatkinsWellness[®]

Feel good. Live well.

**Vista, Californie
États-Unis**



303759.25

hotspring.com

303759.25FR A1 3/25)